

Inspiron 15

7000 Series

Servicehåndbog

Computermodel: Inspiron 15-7568
Forordningsmodel: P55F
Forordningstype: P55F002

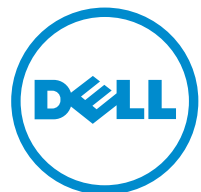

Bemærk, forsigtig og advarsel



BEMÆRK: BEMÆRK! angiver vigtige oplysninger om, hvordan du bruger computeren optimalt.



FORSIGTIG: FORSIGTIG angiver enten en mulig beskadigelse af hardware eller tab af data og oplyser dig om, hvordan du kan undgå dette problem.



ADVARSEL: ADVARSEL! angiver risiko for tingskade, personskade eller død.

Copyright © 2015 Dell Inc. Alle rettigheder forbeholdes. Dette produkt er beskyttet af amerikansk og international copyright og lovgivning om immateriel ejendom. Dell™ og Dell-logoet er varemærker tilhørende Dell Inc. i Amerikas Forenede Stater og/eller andre jurisdiktioner. Alle andre mærker og navne nævnt heri, kan være varemærker for deres respektive firmaer.

2015 - 09

rev. A00

Indholdsfortegnelse

| | |
|--|-----------|
| Før du udfører arbejde på computerens indvendige dele..... | 8 |
| Før du starter | 8 |
| Sikkerhedsinstruktioner..... | 8 |
| Anbefalet værktøj..... | 9 |
| Efter du har udført arbejde på computerens indvendige dele..... | 10 |
| Fjernelse af bunddækslet..... | 11 |
| Procedure..... | 11 |
| Sådan genmonteres bunddækslet..... | 13 |
| Procedure..... | 13 |
| Fjernelse af batteriet..... | 14 |
| Forudsætninger..... | 14 |
| Procedure..... | 14 |
| Sådan genmonteres batteriet..... | 16 |
| Procedure..... | 16 |
| Efterfølgende forudsætninger..... | 16 |
| Sådan fjernes hukommelsesmodulet..... | 17 |
| Forudsætninger..... | 17 |
| Procedure..... | 17 |
| Sådan genmonteres hukommelsesmodulet..... | 19 |
| Procedure..... | 19 |
| Efterfølgende forudsætninger..... | 20 |

| | |
|--|-----------|
| Fjernelse harddisken..... | 21 |
| Forudsætninger..... | 21 |
| Procedure..... | 21 |
| Sådan genmonteres harddisken..... | 24 |
| Procedure..... | 24 |
| Efterfølgende forudsætninger..... | 24 |
| Sådan fjernes møntcellebatteriet..... | 25 |
| Forudsætninger..... | 25 |
| Procedure..... | 25 |
| Genmontering af møntcellebatteriet..... | 27 |
| Procedure..... | 27 |
| Efterfølgende forudsætninger..... | 27 |
| Fjernelse af trådløs-kortet..... | 28 |
| Forudsætninger..... | 28 |
| Procedure..... | 28 |
| Genmontering af trådløs-kortet..... | 30 |
| Procedure..... | 30 |
| Efterfølgende forudsætninger..... | 31 |
| Fjernelse af tastaturets datterkort..... | 32 |
| Forudsætninger..... | 32 |
| Procedure..... | 32 |
| Genmontering af tastaturets datterkort..... | 34 |
| Procedure..... | 34 |
| Efterfølgende forudsætninger..... | 34 |

| | |
|---|-----------|
| Sådan fjernes højttalerne..... | 35 |
| Forudsætninger..... | 35 |
| Procedure..... | 35 |
| Sådan genmonteres højttalerne..... | 37 |
| Procedure..... | 37 |
| Efterfølgende forudsætninger..... | 37 |
| Fjernelse af berøringspladen..... | 38 |
| Forudsætninger..... | 38 |
| Procedure..... | 38 |
| Genmontering af berøringspladen..... | 44 |
| Procedure..... | 44 |
| Efterfølgende forudsætninger..... | 45 |
| Fjernelse af blæseren..... | 46 |
| Forudsætninger..... | 46 |
| Procedure..... | 46 |
| Genmontering af blæseren..... | 49 |
| Procedure..... | 49 |
| Efterfølgende forudsætninger..... | 49 |
| Fjernelse af kølelegemet..... | 50 |
| Forudsætninger..... | 50 |
| Procedure..... | 50 |
| Genmontering af kølelegemet..... | 52 |
| Procedure..... | 52 |
| Efterfølgende forudsætninger..... | 52 |



| | |
|--|-----------|
| Fjernelse strømadapterporten..... | 53 |
| Forudsætninger..... | 53 |
| Procedure..... | 53 |
| Sådan genmonteres strømadapterporten..... | 55 |
| Procedure..... | 55 |
| Efterfølgende forudsætninger..... | 55 |
| Fjernelse af strøm- og volumenknappkortet..... | 56 |
| Forudsætninger..... | 56 |
| Procedure..... | 56 |
| Genmontering af strøm- og volumenknappkortet..... | 59 |
| Procedure..... | 59 |
| Efterfølgende forudsætninger..... | 59 |
| Sådan fjernes I/O-kortet..... | 60 |
| Forudsætninger..... | 60 |
| Procedure..... | 60 |
| Sådan genmonteres I/O-kortet..... | 62 |
| Procedure..... | 62 |
| Efterfølgende forudsætninger..... | 62 |
| Sådan fjernes skærmmodulet..... | 63 |
| Forudsætninger..... | 63 |
| Procedure..... | 63 |
| Sådan genmonteres skærmmodulet..... | 66 |
| Procedure..... | 66 |
| Efterfølgende forudsætninger..... | 66 |

| | |
|---|-----------|
| Fjernelse af systemkortet..... | 68 |
| Forudsætninger..... | 68 |
| Procedure..... | 68 |
| Genmontering af systemkortet..... | 72 |
| Procedure..... | 72 |
| Efterfølgende forudsætninger..... | 72 |
| Indtastning af servicekoden i BIOS-installationsprogrammet..... | 73 |
| Fjernelse af tastaturet..... | 74 |
| Forudsætninger..... | 74 |
| Procedure..... | 74 |
| Sådan genmonteres tastaturet..... | 77 |
| Procedure..... | 77 |
| Efterfølgende forudsætninger..... | 77 |
| Sådan fjernes computerbunden..... | 78 |
| Forudsætninger..... | 78 |
| Procedure..... | 78 |
| Sådan genmonteres computerbunden..... | 80 |
| Procedure..... | 80 |
| Efterfølgende forudsætninger..... | 80 |
| Sådan opdateres BIOS'en..... | 81 |
| Rekvirere hjælp og kontakte Dell..... | 82 |
| Selv-hjælpsressourcer..... | 82 |
| Kontakt Dell..... | 83 |

Før du udfører arbejde på computerens indvendige dele

 **BEMÆRK:** Billederne i dette dokument kan afvige fra din computer afhængigt af den bestilte konfiguration.

Før du starter

- 1 Gem og luk alle åbne filer, og luk alle åbne programmer.
- 2 Luk computeren ned.
 - Windows 10: Tryk på eller tap **Start** →  **Lukke** → **computeren**.
 - Windows 8.1: På **Startskærmbilledet**, klik eller tryk på tænd/sluk-ikonet  → **Luk computeren**.
 - Windows 7: Klik eller tryk på **Start** → **Luk computeren**.







 **BEMÆRK:** Hvis du bruger et andet operativsystem, se i dokumentationen for dit operativsystem for vejledning ved nedlukning.

- 3 Tag stikkene til computeren og alle tilsluttede enheder ud af stikkontakterne.
- 4 Frakobl alle kabler så som telefonkabler, netværkskabler etc. fra computeren.
- 5 Frakobl alle tilsluttede enheder og perifert udstyr så som tastatur, mus, skærme etc. fra din computer.
- 6 Fjern alle mediekort og optiske diske fra computeren, hvis relevant.

Sikkerhedsinstruktioner

Følg sikkerhedsinstruktionerne med henblik på din egen sikkerhed og for at beskytte computeren og arbejdsmiljøet mod mulige skader.

 **ADVARSEL:** Før du udfører arbejde på computerens indvendige dele, skal du læse den sikkerhedsinformation, der fulgte med computeren. Du kan finde yderligere oplysninger om god praksis for sikkerhed på hjemmesiden, Regulatory Compliance på www.dell.com/regulatory_compliance.

-  **ADVARSEL:** Frakobl alle strømkilder inden du tager computerdækslet eller paneler af. Når du er færdig med at arbejde i computeren, genplacer alle dæksler, paneler og skruer, inden du tilslutter strømkilden.
-  **FORSIGTIG:** Undgå, at computeren beskadiges ved at sikre et fladt og rent arbejdsbord.
-  **FORSIGTIG:** For at undgå at beskadige komponenter og kort, håndter dem ved kanterne og undgå at røre ved ben og kontakter.
-  **FORSIGTIG:** Du skal kun udføre fejlfinding og reparationer hvis du er autoriseret, eller under vejledning af Dells tekniske supportteam. Skader, som følge af servicering af ikke Dell-autoriserede, dækkes ikke under din garanti. Se sikkerhedsinstruktionerne der fulgte med produktet eller på www.dell.com/regulatory_compliance.
-  **FORSIGTIG:** Inden du rører ved noget inde i computeren, skal du jorde dig selv ved at røre en umalet metaloverflade som f.eks. metallet på bagsiden af computeren. Fjern statisk elektricitet, som kan beskadige de interne komponenter, ved røre ved en umalet overflade løbende under arbejdet.
-  **FORSIGTIG:** Når du skal frakoble et kabel, træk i dets stik eller i træktappen, træk aldrig direkte i kablet. Nogle kabler har stik med låsetappe eller fingerskruer, du skal udløse dem inden du frakobler kablet. Sørg for, ved frakobling af kabler, at disse flugter jævnt for at undgå at bøje stikkens ben. Ved tilslutning af kabler, sørg for at porte og stik vender rigtigt og flugter.
-  **FORSIGTIG:** Tryk for at skubbe eventuelle installerede kort ud af mediekortlæseren.

Anbefalet værktøj

Procedurene i dette dokument kræver eventuelt følgende værktøj:

- En stjerneskrueetrækker
- Plastikpen

Efter du har udført arbejde på computerens indvendige dele

 **FORSIGTIG: Det kan beskadige computeren alvorligt at efterlade bortkomne eller løse skruer inde i computeren.**

- 1 Genmonter alle skruer, og sørg for, at der ikke findes nogen løse skruer inde i computeren.
- 2 Tilslut alle eksterne enheder, perifert udstyr og kabler, som du fjernede, før du begyndte at arbejde med computeren.
- 3 Genplacer alle mediekort, diske og alle andre dele, som du fjernede, før du begyndte at arbejde med computeren.
- 4 Tilslut computeren og alle tilsluttede enheder til deres stikkontakter.
- 5 Tænd computeren

Fjernelse af bunddækslet



ADVARSEL: Læs sikkerhedsinformationen der fulgte med din computer, inden du begynder at arbejde på computerens indvendige dele. Følg trinnene i, [Før du begynder at arbejde på computerens indvendige dele](#). Efter du har arbejdet inde i computeren, læs vejledningen i, [Efter arbejdet inde i din computer](#). For yderligere information om god praksis for sikkerhed se hjemmesiden, Regulatory Compliance på www.dell.com/regulatory_compliance.

Procedure

- 1 Luk skærmen, og vend computeren om.
- 2 Fjern skruerne, der fastgør bunddækslet til computerbunden.

3 Brug en plastikpen til at lirke bunddækslet af computerbunden.

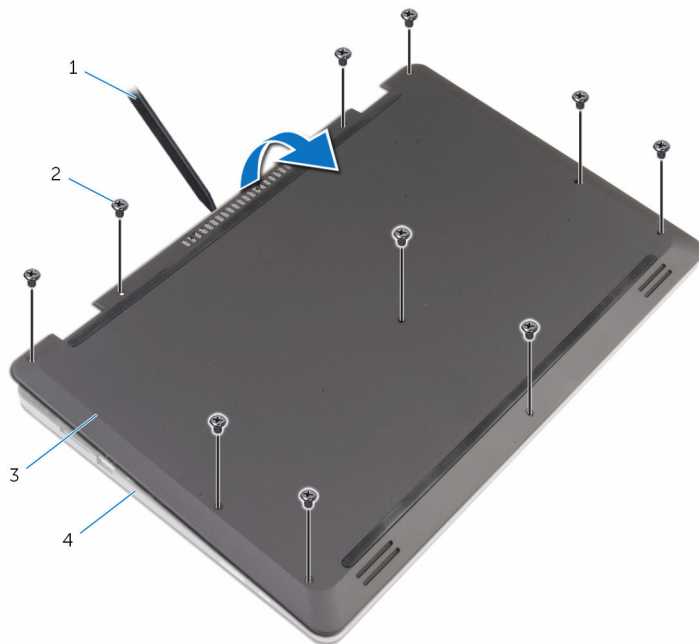

1 Plastikpen

2 skruer (10)

3 bunddæksel

4 computerbund

Sådan genmonteres bunddækslet



ADVARSEL: Læs sikkerhedsinformationen der fulgte med din computer, inden du begynder at arbejde på computerens indvendige dele. Følg trinnene i, [Før du begynder at arbejde på computerens indvendige dele](#). Efter du har arbejdet inde i computeren, læs vejledningen i, [Efter arbejdet inde i din computer](#). For yderligere information om god praksis for sikkerhed se hjemmesiden, Regulatory Compliance på www.dell.com/regulatory_compliance.

Procedure

- 1 Skub tapperne på bunddækslet ind i de tilsvarende huller i computerbunden, og klik forsigtigt bunddækslet på plads.
- 2 Genmonter skruerne, der fastgør bunddækslet til computerbunden.

Fjernelse af batteriet



ADVARSEL: Læs sikkerhedsinformationen der fulgte med din computer, inden du begynder at arbejde på computerens indvendige dele. Følg trinnene i, [Før du begynder at arbejde på computerens indvendige dele](#). Efter du har arbejdet inde i computeren, læs vejledningen i, [Efter arbejdet inde i din computer](#). For yderligere information om god praksis for sikkerhed se hjemmesiden, Regulatory Compliance på www.dell.com/regulatory_compliance.

Forudsætninger

Fjern [bunddækslet](#).

Procedure

- 1 Fjern skruerne, der fastgør batteriet til computerbunden.
- 2 Fjern harddiskkablet fra kabelkanalerne på batteriet.

3 Løft batteriet op fra computerbunden.

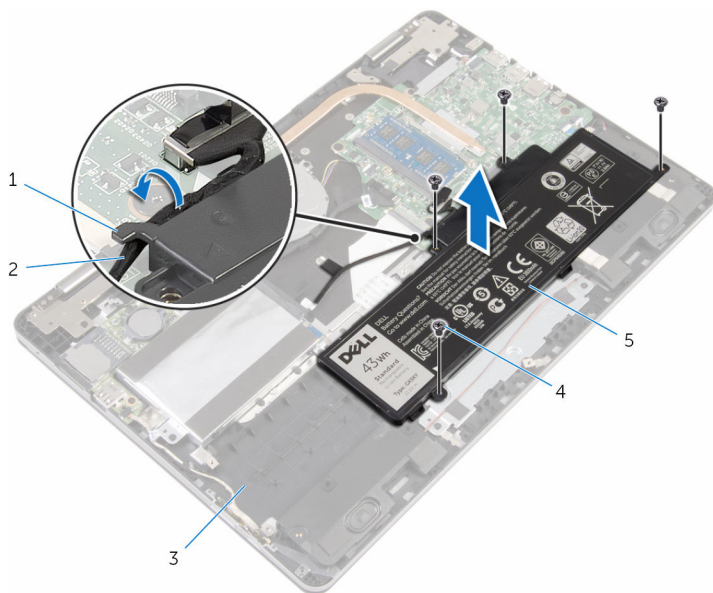

1 kabelkanal

2 harddiskkabel

3 computerbund

4 skruer (4)

5 batteri

4 Vend computeren med oversiden opad, og åbn skærmen.

5 Tryk og hold på tænd/sluk-knappen i ca. 4 sekunder for at jorde systemkortet.

Sådan genmonteres batteriet



ADVARSEL: Læs sikkerhedsinformationen der fulgte med din computer, inden du begynder at arbejde på computerens indvendige dele. Følg trinnene i, [Før du begynder at arbejde på computerens indvendige dele](#). Efter du har arbejdet inde i computeren, læs vejledningen i, [Efter arbejdet inde i din computer](#). For yderligere information om god praksis for sikkerhed se hjemmesiden, Regulatory Compliance på www.dell.com/regulatory_compliance.

Procedure

- 1 Luk skærmen, og vend computeren om.
- 2 Ret skruehullerne i batteriet ind med skruehullerne i computerbunden og anbring batteriet på computerbunden.
- 3 Genmonter skruerne, der fastgør batteriet til computerbunden.
- 4 Før harddiskkablet igennem kabelkanalerne på batteriet.

Efterfølgende forudsætninger

Genmonter [bunddækslet](#).

Sådan fjernes hukommelsesmodulet



ADVARSEL: Læs sikkerhedsinformationen der fulgte med din computer, inden du begynder at arbejde på computerens indvendige dele. Følg trinnene i, [Før du begynder at arbejde på computerens indvendige dele](#). Efter du har arbejdet inde i computeren, læs vejledningen i, [Efter arbejdet inde i din computer](#). For yderligere information om god praksis for sikkerhed se hjemmesiden, Regulatory Compliance på www.dell.com/regulatory_compliance.

Forudsætninger

- 1 Fjern [bunddækslet](#).
- 2 Fjern [batteriet](#).

Procedure

- 1 Brug fingerspidserne til forsigtigt at adskille fastgørelsesklemmerne på hver side af hukommelsesmodulslottet, indtil modulet springer op.

2 Fjern hukommelsesmodul fra hukommelsesmodulslottet.

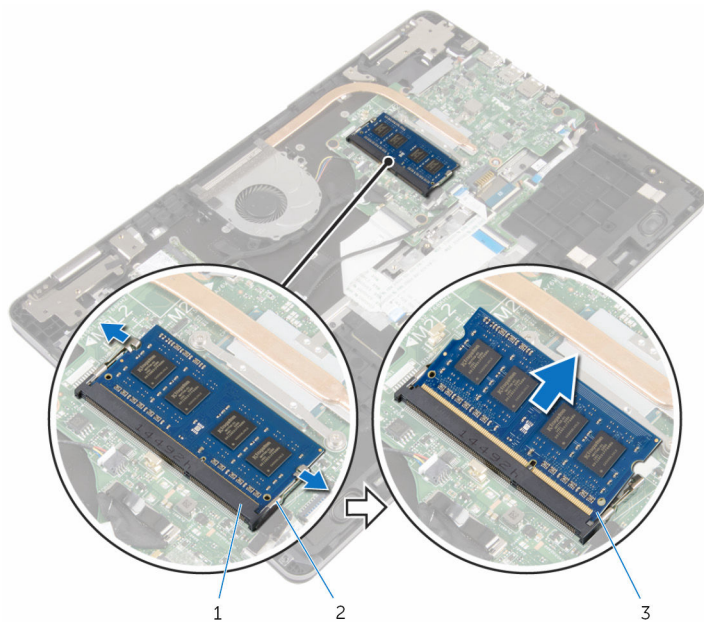

1 Hukommelsesmodulslot

2 fastgørelsesklemmer (2)

3 hukommelsesmodul

Sådan genmonteres hukommelsesmodulet



ADVARSEL: Læs sikkerhedsinformationen der fulgte med din computer, inden du begynder at arbejde på computerens indvendige dele. Følg trinnene i, [Før du begynder at arbejde på computerens indvendige dele](#). Efter du har arbejdet inde i computeren, læs vejledningen i, [Efter arbejdet inde i din computer](#). For yderligere information om god praksis for sikkerhed se hjemmesiden, Regulatory Compliance på www.dell.com/regulatory_compliance.

Procedure

- 1 Juster hukommelsesmodulets indhak med tappen på hukommelsesmodulsløttet.

- 2 Skub hukommelsesmodul i en vinkel helt ind i dets slot, og tryk hukommelsesmodul ned indtil det klikker på plads.

 **BEMÆRK:** Hvis du ikke hører et klik, skal du fjerne hukommelsesmodul og sætte det i igen.

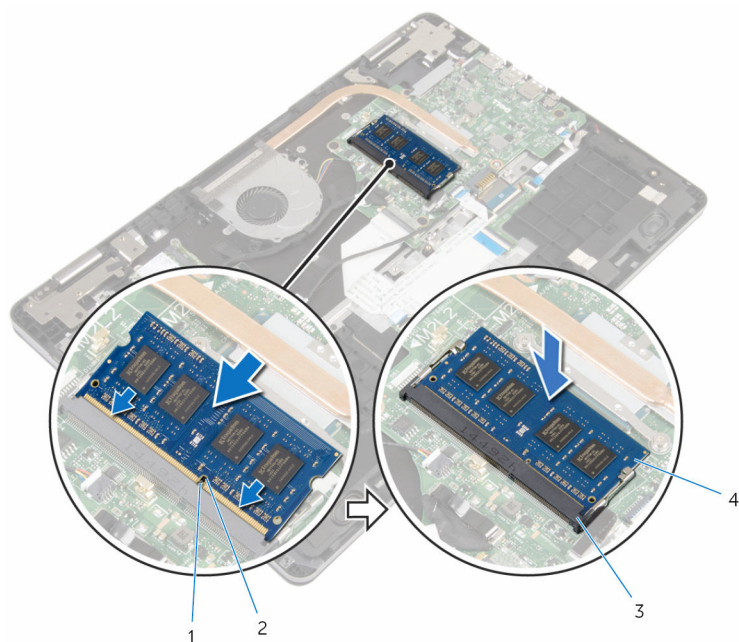

1 tap

2 indhak



3 Hukommelsesmodulslot

4 hukommelsesmodul

Efterfølgende forudsætninger

- 1 Genmonter [batteriet](#).
- 2 Genmonter [bunddækslet](#).

Fjernelse harddisken

-  **ADVARSEL:** Læs sikkerhedsinformationen der fulgte med din computer, inden du begynder at arbejde på computerens indvendige dele. Følg trinnene i, [Før du begynder at arbejde på computerens indvendige dele](#). Efter du har arbejdet inde i computeren, læs vejledningen i, [Efter arbejdet inde i din computer](#). For yderligere information om god praksis for sikkerhed se hjemmesiden, Regulatory Compliance på www.dell.com/regulatory_compliance.
-  **FORSIGTIG:** Harddiske er skrøbelige. Udvis omhyggelighed når du håndterer harddiske.
-  **FORSIGTIG:** For at undgå datatab, fjern ikke harddisken mens computeren er i slumretilstand eller er tændt.

Forudsætninger

- 1 Fjern [bunddækslet](#).
- 2 Fjern [batteriet](#).

Procedure

- 1 Brug trækfligen til at frakoble harddiskens kabel fra systemkortet.
- 2 Pil tapen af, der fastgør harddiskkablet til computerbunden.
- 3 Fjern skruerne, der fastgør harddiskmodulet til computerbunden.

- 4** Løft harddiskmodulet og dets kabel væk fra computerbunden.

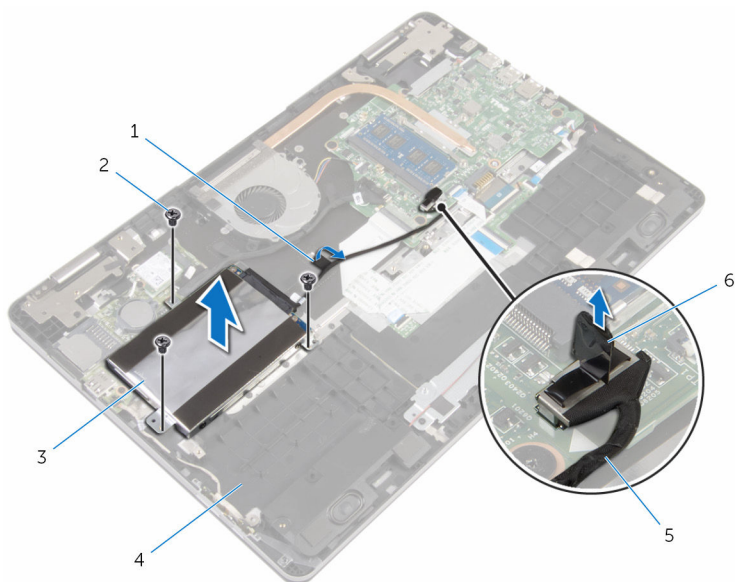

- | | | | |
|---|---------------|---|--------------|
| 1 | tape | 2 | skruer (3) |
| 3 | harddiskmodul | 4 | computerbund |
| 5 | harddiskkabel | 6 | trækflig |

- 5** Frakobl mellemlægget fra harddiskmodulet.
6 Fjern skruernr, der fastgør harddiskens beslag til harddisken.

7 Løft harddisken af harddiskbeslaget.

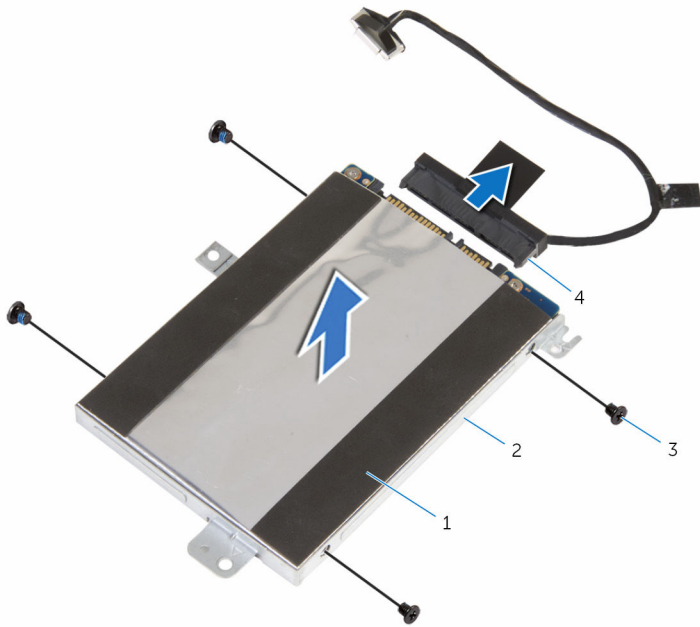

1 harddisk

2 harddiskbeslag

3 skruer (4)

4 mellemlæg

Sådan genmonteres harddisken

 **ADVARSEL:** Læs sikkerhedsinformationen der fulgte med din computer, inden du begynder at arbejde på computerens indvendige dele. Følg trinnene i, [Før du begynder at arbejde på computerens indvendige dele](#). Efter du har arbejdet inde i computeren, læs vejledningen i, [Efter arbejdet inde i din computer](#). For yderligere information om god praksis for sikkerhed se hjemmesiden, Regulatory Compliance på www.dell.com/regulatory_compliance.

 **FORSIGTIG:** Harddiske er skrøbelige. Udvis omhyggelighed når du håndterer harddiske.



Procedure

- 1 Flugt skruehullerne på harddiskbeslaget med skruehullerne i harddisken.
- 2 Genmonter skruerne, der fastgør harddiskbeslaget til harddisken.
- 3 Tilslut mellemlægget til harddiskmodulet.
- 4 Ret skruehullerne i harddiskmodulet ind med hullerne i computerbunden.
- 5 Genmonter skruerne, der fastgør harddiskmodulet til computerbunden.
- 6 Tilslut harddiskkablet til systemkortet.
- 7 Påklæb tapen, der fastgør harddiskkablet fast til computerbunden.

Efterfølgende forudsætninger

- 1 Genmonter [batteriet](#).
- 2 Genmonter [bunddækslet](#).

Sådan fjernes møntcellebatteriet

-  **ADVARSEL:** Læs sikkerhedsinformationen der fulgte med din computer, inden du begynder at arbejde på computerens indvendige dele. Følg trinnene i, [Før du begynder at arbejde på computerens indvendige dele](#). Efter du har arbejdet inde i computeren, læs vejledningen i, [Efter arbejdet inde i din computer](#). For yderligere information om god praksis for sikkerhed se hjemmesiden, Regulatory Compliance på www.dell.com/regulatory_compliance.
-  **FORSIGTIG:** Fjernes møntcellebatteriet vil BIOS-konfigurationsprogrammernes indstillinger nulstilles til standardindstillingerne. Det anbefales, at du registrerer BIOS-indstillingerne, inden du fjerner møntcellebatteriet.

Forudsætninger

- 1 Fjern [bunddækslet](#).
- 2 Fjern [batteriet](#).

Procedure

Lirk forsigtigt vha. en plastikpen møntcellebatteriet ud af batterisoklen på I/O-kortet.

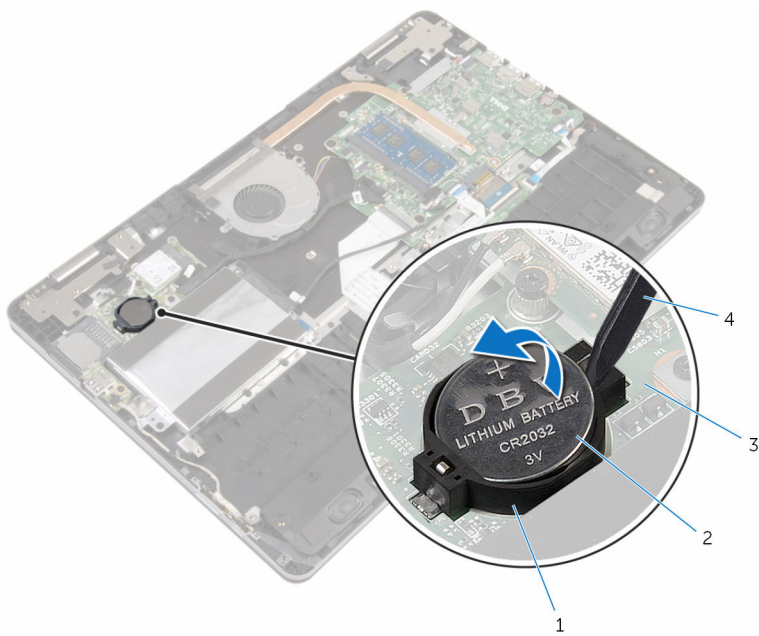

1 batterisokkel

3 I/O-kort

2 møntcellebatteri

4 Plastikpen

Genmontering af møntcellebatteriet



ADVARSEL: Læs sikkerhedsinformationen der fulgte med din computer, inden du begynder at arbejde på computerens indvendige dele. Følg trinnene i, [Før du begynder at arbejde på computerens indvendige dele](#). Efter du har arbejdet inde i computeren, læs vejledningen i, [Efter arbejdet inde i din computer](#). For yderligere information om god praksis for sikkerhed se hjemmesiden, Regulatory Compliance på www.dell.com/regulatory_compliance.

Procedure

Sæt møntcellebatteriet, med dets plusside opad, ind i batterisoklen på I/O-kortet.

Efterfølgende forudsætninger

- 1 Genmonter [batteriet](#).
- 2 Genmonter [bunddækslet](#).

Fjernelse af trådløs-kortet



ADVARSEL: Læs sikkerhedsinformationen der fulgte med din computer, inden du begynder at arbejde på computerens indvendige dele. Følg trinnene i, [Før du begynder at arbejde på computerens indvendige dele](#). Efter du har arbejdet inde i computeren, læs vejledningen i, [Efter arbejdet inde i din computer](#). For yderligere information om god praksis for sikkerhed se hjemmesiden, Regulatory Compliance på www.dell.com/regulatory_compliance.

Forudsætninger

- 1 Fjern [bunddækslet](#).
- 2 Fjern [batteriet](#).

Procedure

- 1 Frakobl antennekablerne fra trådløs-kortet.
- 2 Fjern skruen, der fastgør trådløs-kortet til I/O-kortet.

3 Skub og fjern trådløs-kortet fra dets slot.

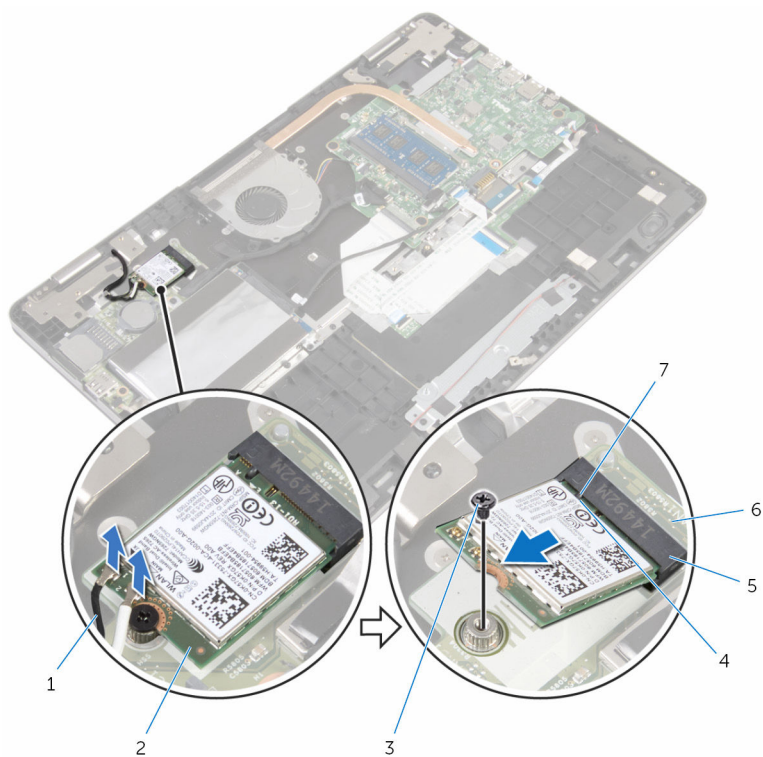

1 antennekabler (2)

3 skrue

5 trådløs-kortslet

7 tap

2 trådløs-kort

4 indhak

6 I/O-kort

Genmontering af trådløskortet

 **ADVARSEL:** Læs sikkerhedsinformationen der fulgte med din computer, inden du begynder at arbejde på computerens indvendige dele. Følg trinnene i, [Før du begynder at arbejde på computerens indvendige dele](#). Efter du har arbejdet inde i computeren, læs vejledningen i, [Efter arbejdet inde i din computer](#). For yderligere information om god praksis for sikkerhed se hjemmesiden, Regulatory Compliance på www.dell.com/regulatory_compliance.

Procedure

 **FORSIGTIG:** Anbring ikke kabler under trådløskortet da det kan beskadige det.

- 1 Juster det trådløskortets indhak ind med tappen på trådløskortslottet.
- 2 Skub trådløskortet i en vinkel ind i dets slot.
- 3 Ret skruehullet i trådløskortet ind efter skruehullet i I/O-kortet.
- 4 Genmonter skruen, der fastgør trådløskortet til I/O-kortet.

- 5 Tilslut antennekablerne til det trådløse-kortet.

Følgende skema viser antennekablets farveskema for trådløse-kortet der understøttes af din computer.

| Stik på trådløse-kortet | Antennekablefarve |
|--------------------------|-------------------|
| Hovedstik (hvid trekant) | Hvid |
| Hjælpstik (sort trekant) | Sort |

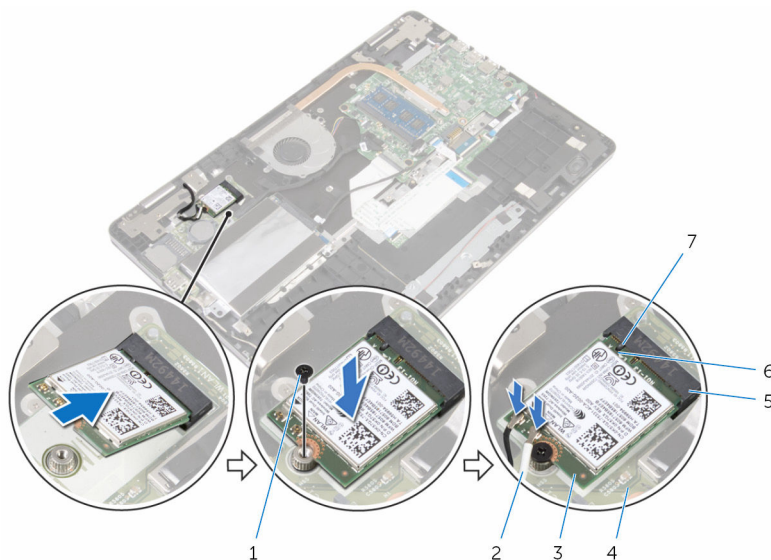

- | | | | |
|---|-------------------|---|-------------------|
| 1 | skruer | 2 | antennekabler (2) |
| 3 | trådløse-kort | 4 | I/O-kort |
| 5 | trådløse-kortslot | 6 | indhak |
| 7 | tap | | |

Efterfølgende forudsætninger

- 1 Genmonter [batteriet](#).
- 2 Genmonter [bunddækslet](#).

Fjernelse af tastaturets datterkort



ADVARSEL: Læs sikkerhedsinformationen der fulgte med din computer, inden du begynder at arbejde på computerens indvendige dele. Følg trinnene i, [Før du begynder at arbejde på computerens indvendige dele](#). Efter du har arbejdet inde i computeren, læs vejledningen i, [Efter arbejdet inde i din computer](#). For yderligere information om god praksis for sikkerhed se hjemmesiden, Regulatory Compliance på www.dell.com/regulatory_compliance.

Forudsætninger

- 1 Fjern [bunddækslet](#).
- 2 Fjern [batteriet](#).

Procedure

- 1 Løft og hold berøringspladens kabel for at få adgang til låsene til tastaturkablet og tastaturbaggrundslyskablet.
- 2 Løft låsene og frakobl tastaturkablerne og dets kabler til baggrundslyset fra tastaturets datterkort.

- 3** Lirk forsigtigt, vha. en plastikpen, tastaturets datterkort ud af computerbunden.

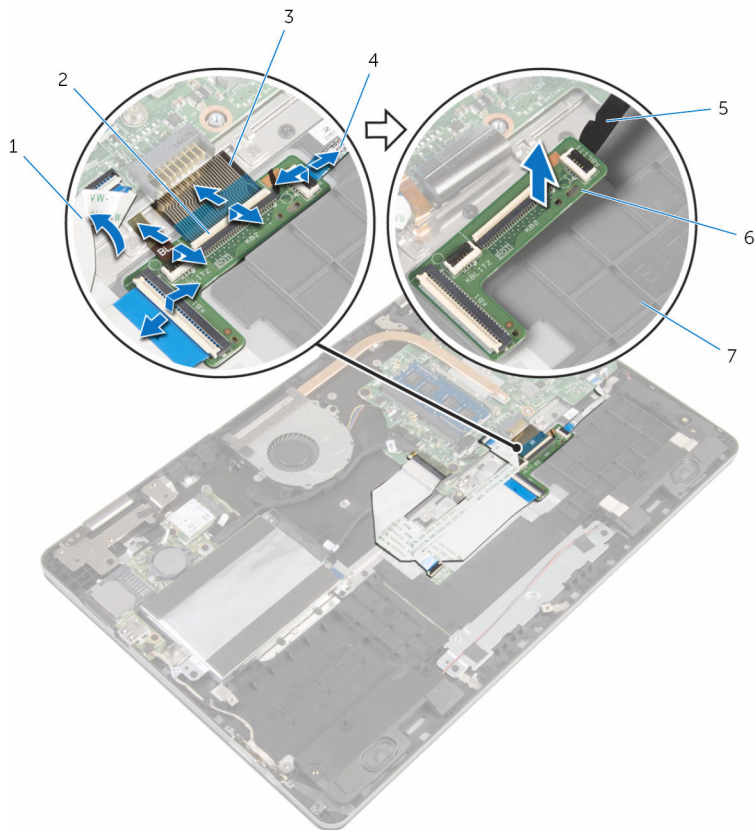

- | | | | |
|---|------------------------|---|--------------------------------|
| 1 | berøringspladens kabel | 2 | låse (4) |
| 3 | tastaturkabler (2) | 4 | tastaturbaggrundslyskabler (2) |
| 5 | Plastikpen | 6 | tastaturets datterkort |
| 7 | computerbund | | |

Genmontering af tastaturets datterkort



ADVARSEL: Læs sikkerhedsinformationen der fulgte med din computer, inden du begynder at arbejde på computerens indvendige dele. Følg trinnene i, [Før du begynder at arbejde på computerens indvendige dele](#). Efter du har arbejdet inde i computeren, læs vejledningen i, [Efter arbejdet inde i din computer](#). For yderligere information om god praksis for sikkerhed se hjemmesiden, Regulatory Compliance på www.dell.com/regulatory_compliance.

Procedure

- 1 Klæb tastaturets datterkort fast på computerbunden.
- 2 Løft og hold berøringspladens kabel for at få adgang til låsene til tastaturkablet og tastaturbaggrundslyskablet.
- 3 Skub tastaturkablerne og kablerne til tastaturets baggrundslys ind i deres stik på tastaturets datterkort, og tryk ned på låsene for at fastgøre kablerne.

Efterfølgende forudsætninger

- 1 Genmonter [batteriet](#).
- 2 Genmonter [bunddækslet](#).

Sådan fjernes højtalerne



ADVARSEL: Læs sikkerhedsinformationen der fulgte med din computer, inden du begynder at arbejde på computerens indvendige dele. Følg trinnene i, [Før du begynder at arbejde på computerens indvendige dele](#). Efter du har arbejdet inde i computeren, læs vejledningen i, [Efter arbejdet inde i din computer](#). For yderligere information om god praksis for sikkerhed se hjemmesiden, Regulatory Compliance på www.dell.com/regulatory_compliance.

Forudsætninger

- 1 Fjern [bunddækslet](#).
- 2 Fjern [batteriet](#).

Procedure

- 1 Frakobl højtalerkablet fra systemkortet.
- 2 Fjern antennekablet fra kabelkanalen på computerbunden.
- 3 Pil tapen af, der fastgør højtalerkablet til berøringspladens beslag.
- 4 Frigør højtalerne fra tappene på computeren.

5 Løft højttalerne og deres kabler af computerbunden.

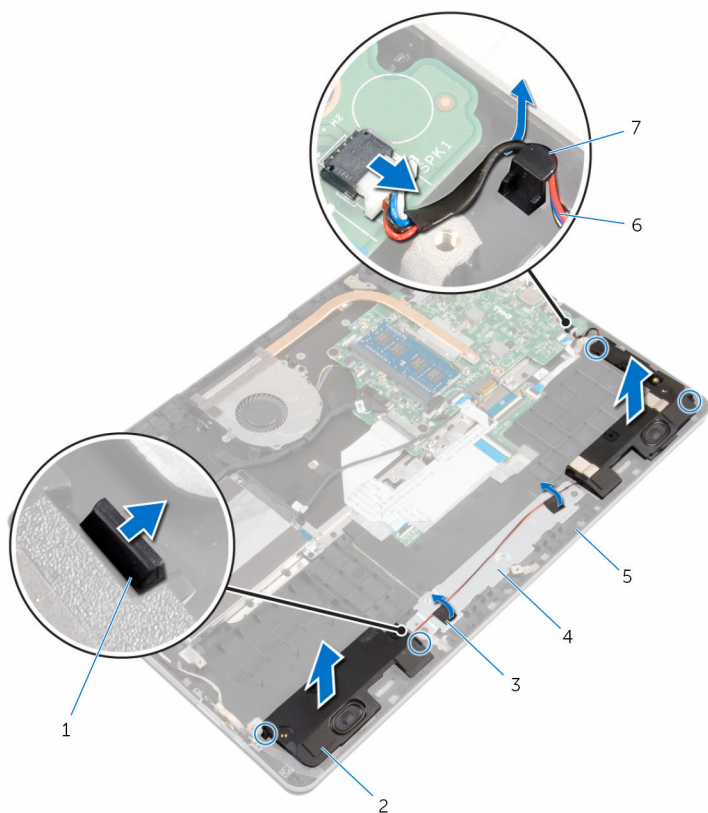

1 tape (4)

3 tape (2)

5 computerbund

7 kabelkanal

2 højttalere (2)

4 berøringspladebeslag

6 højttalerkabel

Sådan genmonteres højttalerne



ADVARSEL: Læs sikkerhedsinformationen der fulgte med din computer, inden du begynder at arbejde på computerens indvendige dele. Følg trinnene i, [Før du begynder at arbejde på computerens indvendige dele](#). Efter du har arbejdet inde i computeren, læs vejledningen i, [Efter arbejdet inde i din computer](#). For yderligere information om god praksis for sikkerhed se hjemmesiden, Regulatory Compliance på www.dell.com/regulatory_compliance.

Procedure

- 1 Brug styremærkerne til at placere højttalerne i åbningerne i computerbunden, og klik højttalerne på plads.
- 2 Påsæt tapen, der fastgør højttalerkablet til berøringspladens beslag.
- 3 Før højttalerkablet igennem kabelkanalerne på computerbunden.
- 4 Tilslut højttalerkablet til systemkortet.

Efterfølgende forudsætninger

- 1 Genmonter [batteriet](#).
- 2 Genmonter [bunddækslet](#).

Fjernelse af berøringspladen



ADVARSEL: Læs sikkerhedsinformationen der fulgte med din computer, inden du begynder at arbejde på computerens indvendige dele. Følg trinnene i, [Før du begynder at arbejde på computerens indvendige dele](#). Efter du har arbejdet inde i computeren, læs vejledningen i, [Efter arbejdet inde i din computer](#). For yderligere information om god praksis for sikkerhed se hjemmesiden, Regulatory Compliance på www.dell.com/regulatory_compliance.

Forudsætninger

- 1 Fjern [bunddækslet](#).
- 2 Fjern [batteriet](#).

Procedure

- 1 Brug trækfligen til at frakoble harddiskens kabel fra systemkortet.
- 2 Løft låsen, og frakobl berøringspladens kabel fra berøringspladen.

- 3** Bemærk berøringspladens kabelføring, og fjern kablet fra berøringspladen.

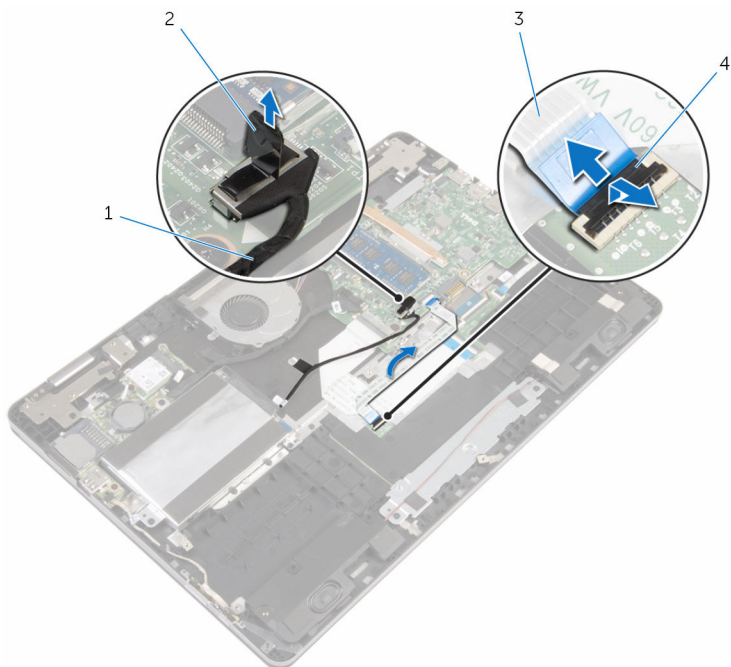

- | | | | |
|---|------------------------|---|----------|
| 1 | harddiskkabel | 2 | trækflig |
| 3 | berøringspladens kabel | 4 | lås |

- 4** Løft låsen og frakobl tastaturkablet fra tastaturets datterkort.
5 Pil tapen af, der fastgør tastaturkablet til systemkortet.
6 Træk låsene, og frakobl tastaturkablet fra systemkortet.

7 Pil tastaturkablet af computerbunden.

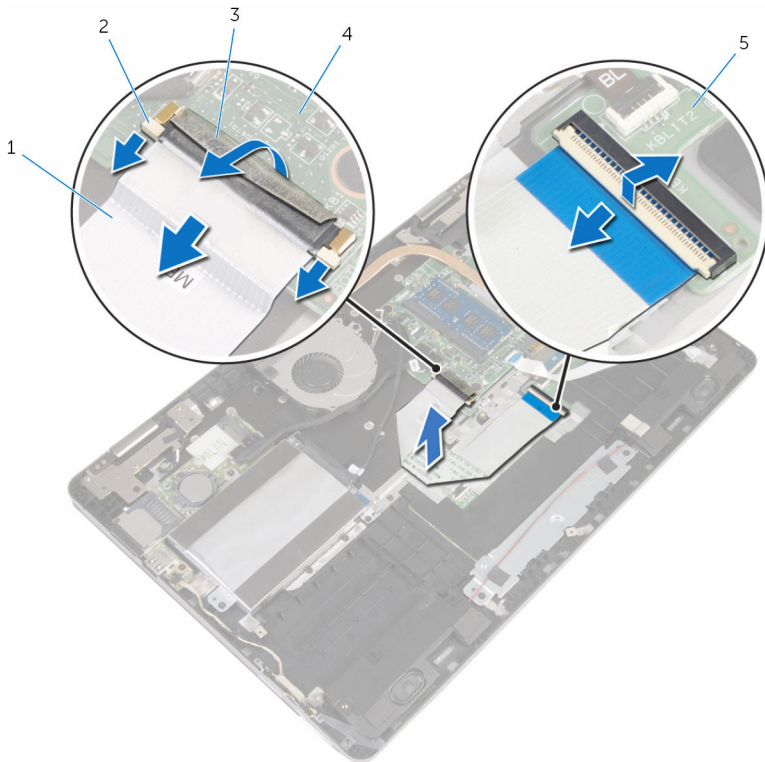

1 tastaturkabel

2 låse (3)

3 tape

4 systemkort

5 tastaturets datterkort

8 Pil folien af, der fastgør berøringspladen til computerbunden.

- 9** Løft højttaleren og pil tapen af der fastgør højttalerkablet til berøringspladens beslag.

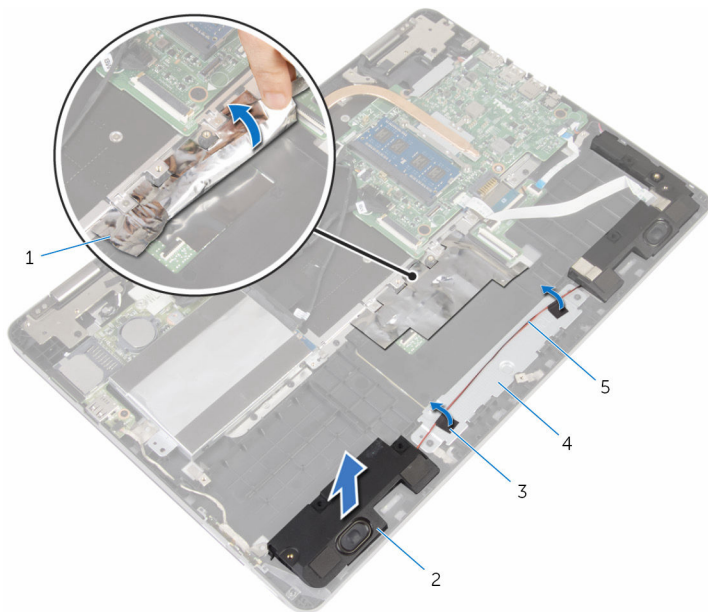

- | | | | |
|---|----------------|---|----------------------|
| 1 | folie | 2 | højttaler |
| 3 | tape (2) | 4 | berøringspladebeslag |
| 5 | højttalerkabel | | |

- 10** Fjern skruerne, der fastgør berøringspladebeslaget til computerbunden.

- 11** Løft berøringspladens beslag i en vinkel og fjern det under tappene på computerbunden.

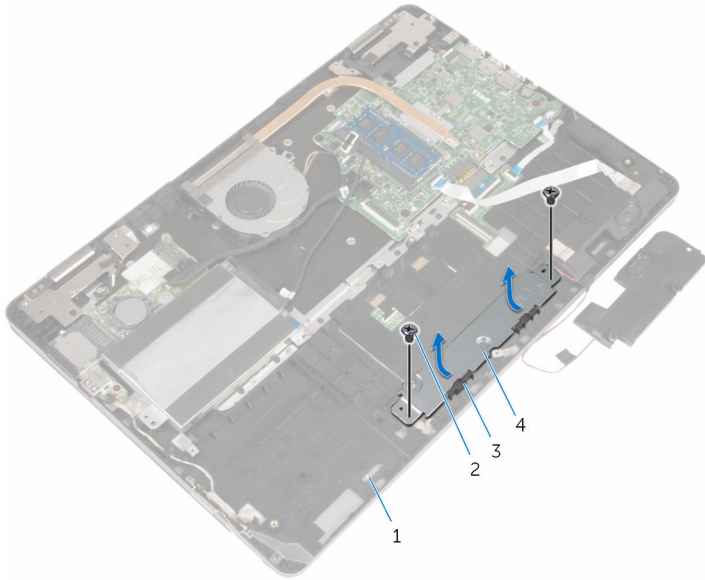

1 computerbund

2 skruer (2)

3 tappe (2)

4 berøringspladebeslag

- 12** Fjern skruerne, der fastgør berøringspladen til computerbunden.

13 Løft og træk berøringspladen under tappene på computerbunden.

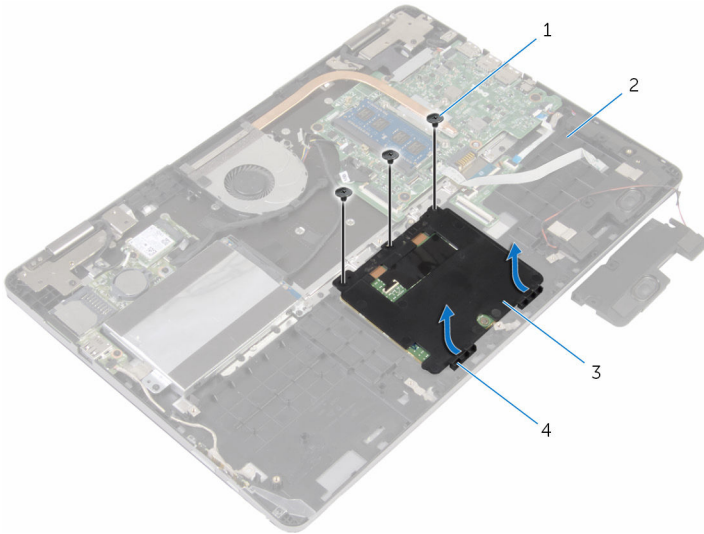

1 skruer (3)

2 computerbund

3 berøringsplade

4 tappe (2)

Genmontering af berøringspladen



ADVARSEL: Læs sikkerhedsinformationen der fulgte med din computer, inden du begynder at arbejde på computerens indvendige dele. Følg trinnene i, [Før du begynder at arbejde på computerens indvendige dele](#). Efter du har arbejdet inde i computeren, læs vejledningen i, [Efter arbejdet inde i din computer](#). For yderligere information om god praksis for sikkerhed se hjemmesiden, Regulatory Compliance på www.dell.com/regulatory_compliance.

Procedure

- 1 Træk berøringspladen under tappene på computerbunden.
- 2 Ret skruehullerne i berøringspladen ind med skruehullerne i computerbunden.
- 3 Genmonter skruerne, der fastgør berøringspladen til computerbunden.
- 4 Skub tappene på berøringspladens beslag ind i åbningerne i computerbunden.
- 5 Ret skruehullerne i berøringspladens beslag ind med skruehullerne i computerbunden.
- 6 Genmonter skruerne, der fastgør berøringspladens beslag til computerbunden.
- 7 Brug styremærkerne til at placere den venstre højttaler på computerbunden, og klik højttalerne på plads.
- 8 Påsæt tapen, der fastgør højttalerkablet til berøringspladens beslag.
- 9 Klæb folien på berøringspladen.
- 10 Skub tastaturkablet ind i stikket på tastaturets datterkort, og tryk ned på låsen for at fastgøre kablet.
- 11 Skub tastaturkablet ind i dets stik på systemkortet, og skub låsene for at fastgøre kablet.
- 12 Klæb tapen på tastaturkablets stik på systemkortet.
- 13 Skub berøringspladens kabel ind i dets stik, og tryk ned på låsen for at fastgøre kablet.
- 14 Tilslut harddiskkablet til systemkortet.

Efterfølgende forudsætninger

- 1 Genmonter [batteriet](#).
- 2 Genmonter [bunddækslet](#).

Fjernelse af blæseren



ADVARSEL: Læs sikkerhedsinformationen der fulgte med din computer, inden du begynder at arbejde på computerens indvendige dele. Følg trinnene i, [Før du begynder at arbejde på computerens indvendige dele](#). Efter du har arbejdet inde i computeren, læs vejledningen i, [Efter arbejdet inde i din computer](#). For yderligere information om god praksis for sikkerhed se hjemmesiden, Regulatory Compliance på www.dell.com/regulatory_compliance.

Forudsætninger

- 1 Fjern [bunddækslet](#).
- 2 Fjern [batteriet](#).

Procedure

- 1 Frakobl, vha. trækfligen, I/O-kortkablet fra systemkortet.

- 2 Pil tapen af, og fjern I/O-kortkablet fra kabelkanalerne på blæseren.

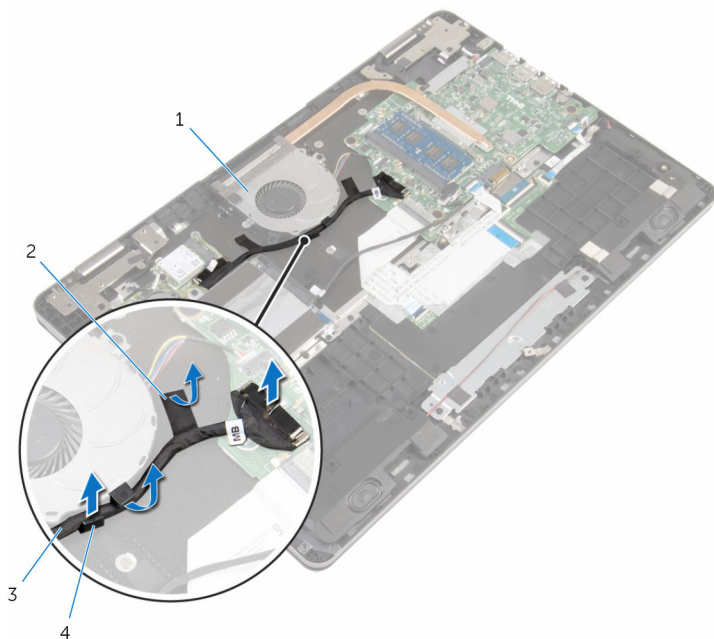

1 blæser

2 tape

3 I/O-kortets kabel

4 kabelkanal

- 3 Kobl blæserkablet fra systemkortet.

- 4 Fjern skruerne, der fastgør blæseren til computerbunden.

5 Løft blæseren og dens kabel af computerbunden.

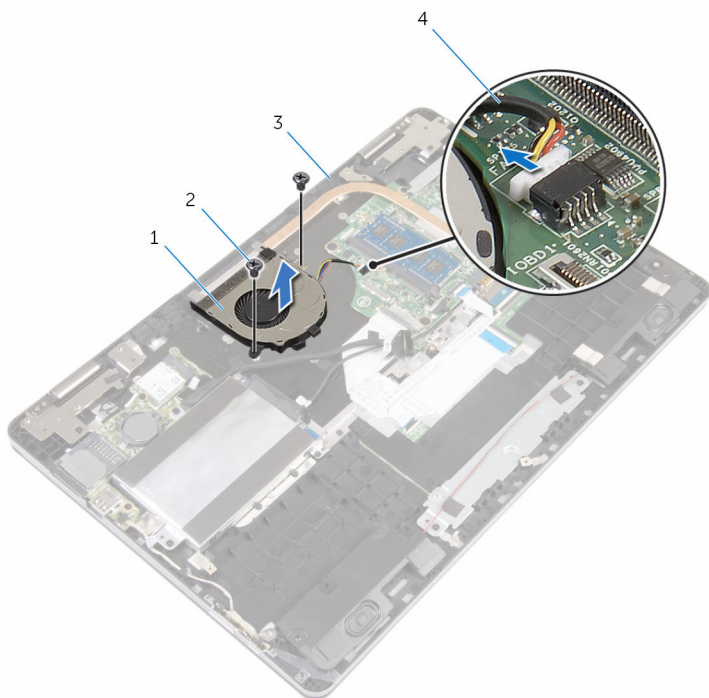

1 blæser

2 skruer (2)

3 computerbund

4 blæserkabel

Genmontering af blæseren



ADVARSEL: Læs sikkerhedsinformationen der fulgte med din computer, inden du begynder at arbejde på computerens indvendige dele. Følg trinnene i, [Før du begynder at arbejde på computerens indvendige dele](#). Efter du har arbejdet inde i computeren, læs vejledningen i, [Efter arbejdet inde i din computer](#). For yderligere information om god praksis for sikkerhed se hjemmesiden, Regulatory Compliance på www.dell.com/regulatory_compliance.



Procedure

- 1 Flugt skruehullerne i blæseren med dem i computerbunden.
- 2 Genmonter skruerne, der fastgør blæseren til computerbunden.
- 3 Tilslut blæserkablet til systemkortet.
- 4 Før I/O-kortkablet igennem kabelkanalerne på blæseren.
- 5 Klæb I/O-kortkablet til computerbunden og tilslut kablet til systemkortet.

Efterfølgende forudsætninger

- 1 Genmonter [batteriet](#).
- 2 Genmonter [bunddækslet](#).

Fjernelse af kølelegemet

-  **ADVARSEL:** Læs sikkerhedsinformationen der fulgte med din computer, inden du begynder at arbejde på computerens indvendige dele. Følg trinnene i, [Før du begynder at arbejde på computerens indvendige dele](#). Efter du har arbejdet inde i computeren, læs vejledningen i, [Efter arbejdet inde i din computer](#). For yderligere information om god praksis for sikkerhed se hjemmesiden, Regulatory Compliance på www.dell.com/regulatory_compliance.
-  **ADVARSEL:** Kølelegememodulet kan blive varmt under normal drift. Lad det køle tilstrækkeligt af, inden du rører ved det.
-  **FORSIGTIG:** For maksimal køling af processoren, rør ikke varmeafledningsområderne. Det fedt du har på fingrene, kan reducere effekten af den termiske fedts varmeafledning.

Forudsætninger

- 1 Fjern [bunddækslet](#).
- 2 Fjern [batteriet](#).
- 3 Fjern [blæseren](#).

Procedure

- 1 Løsn monteringskruerne, der fastgør kølelegemet til systemkortet i rækkefølge (som angivet på kølelegemet).

2 Løft kølelegememodulet af systemkortet.

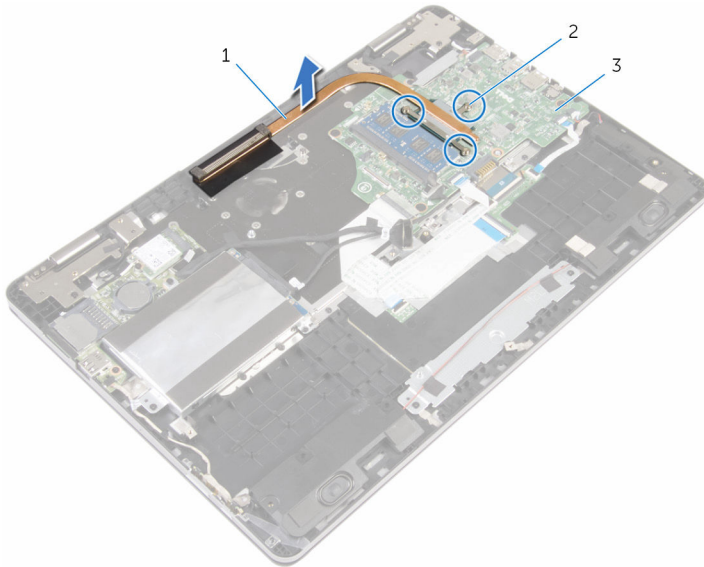

1 kølelegeme

2 monteringskruer (3)

3 systemkort

Genmontering af kølelegemet

 **ADVARSEL:** Læs sikkerhedsinformationen der fulgte med din computer, inden du begynder at arbejde på computerens indvendige dele. Følg trinnene i, [Før du begynder at arbejde på computerens indvendige dele](#). Efter du har arbejdet inde i computeren, læs vejledningen i, [Efter arbejdet inde i din computer](#). For yderligere information om god praksis for sikkerhed se hjemmesiden, Regulatory Compliance på www.dell.com/regulatory_compliance.

 **FORSIGTIG:** Forkert placering af kølelegemet kan beskadige systemkortet og processoren.

 **BEMÆRK:** Det oprindelige termiske fedt kan genbruges, hvis det oprindelige systemkort og kølelegeme geninstalleres sammen. Hvis enten systemkortet eller blæseren er udskiftet, anvend det termiske underlag der følger med sættet, for at sikre en god varmeafledning.

Procedure

- 1 Flugt skruehullerne i kølelegememodulet med skruehullerne i systemkortet.
- 2 Stram monteringskruerne, der fastgør kølelegemet til systemkortet.

Efterfølgende forudsætninger

- 1 Genmonter [blæseren](#).
- 2 Genmonter [batteriet](#).
- 3 Genmonter [bunddækslet](#).

Fjernelse strømadapterporten



ADVARSEL: Læs sikkerhedsinformationen der fulgte med din computer, inden du begynder at arbejde på computerens indvendige dele. Følg trinnene i, [Før du begynder at arbejde på computerens indvendige dele](#). Efter du har arbejdet inde i computeren, læs vejledningen i, [Efter arbejdet inde i din computer](#). For yderligere information om god praksis for sikkerhed se hjemmesiden, Regulatory Compliance på www.dell.com/regulatory_compliance.

Forudsætninger

- 1 Fjern [bunddækslet](#).
- 2 Fjern [batteriet](#).

Procedure

- 1 Frakobl strømadapterportens kabel fra systemkortet.
- 2 Fjern skruen, der fastgør strømadapterporten til computerbunden.

3 Løft strømadapterporten og dens kabel op fra computerbunden.

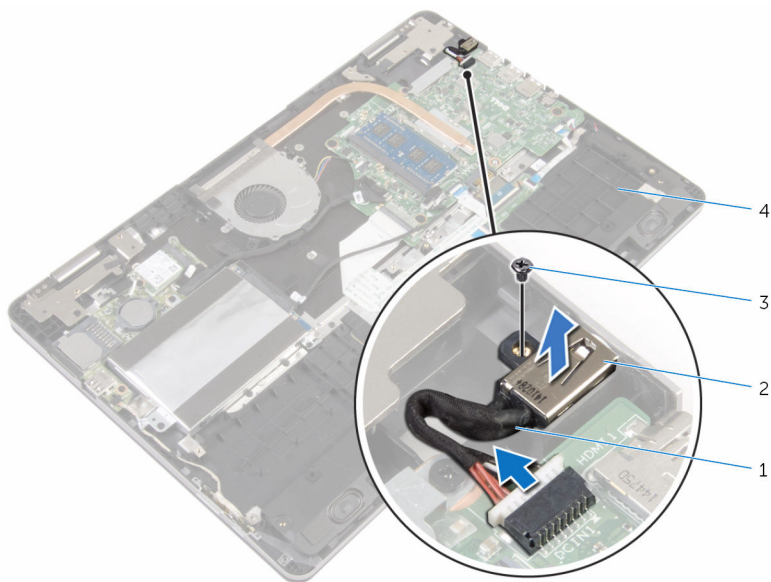

1 strømadapterportens kabel

2 strømadapterport

3 skrue

4 computerbund

Sådan genmonteres strømadapterporten



ADVARSEL: Læs sikkerhedsinformationen der fulgte med din computer, inden du begynder at arbejde på computerens indvendige dele. Følg trinnene i, [Før du begynder at arbejde på computerens indvendige dele](#). Efter du har arbejdet inde i computeren, læs vejledningen i, [Efter arbejdet inde i din computer](#). For yderligere information om god praksis for sikkerhed se hjemmesiden, Regulatory Compliance på www.dell.com/regulatory_compliance.

Procedure

- 1 Anbring strømadapterporten i dets slot på computerbunden.
- 2 Genmonter skruerne, der fastgør strømadapterporten til computerbunden.
- 3 Tilslut strømadapterportens kabel til systemkortet.

Efterfølgende forudsætninger

- 1 Genmonter [batteriet](#).
- 2 Genmonter [bunddækslet](#).

Fjernelse af strøm- og volumenknappkortet



ADVARSEL: Læs sikkerhedsinformationen der fulgte med din computer, inden du begynder at arbejde på computerens indvendige dele. Følg trinnene i, [Før du begynder at arbejde på computerens indvendige dele](#). Efter du har arbejdet inde i computeren, læs vejledningen i, [Efter arbejdet inde i din computer](#). For yderligere information om god praksis for sikkerhed se hjemmesiden, Regulatory Compliance på www.dell.com/regulatory_compliance.

Forudsætninger

- 1 Fjern [bunddækslet](#).
- 2 Fjern [batteriet](#).
- 3 Følg proceduren fra trin 1 til trin 4 i "[Fjernelse af harddisken](#)".

Procedure

- 1 Pil tape af, der fastgør strøm- og volumenknappkortets kabel til computerbunden.
- 2 Frakobl strøm- og volumenknappkortets kabel fra I/O-kortet.

- 3** Fjern strøm- og volumenknappkortets kabel fra kabelkanalerne på computerbunden.

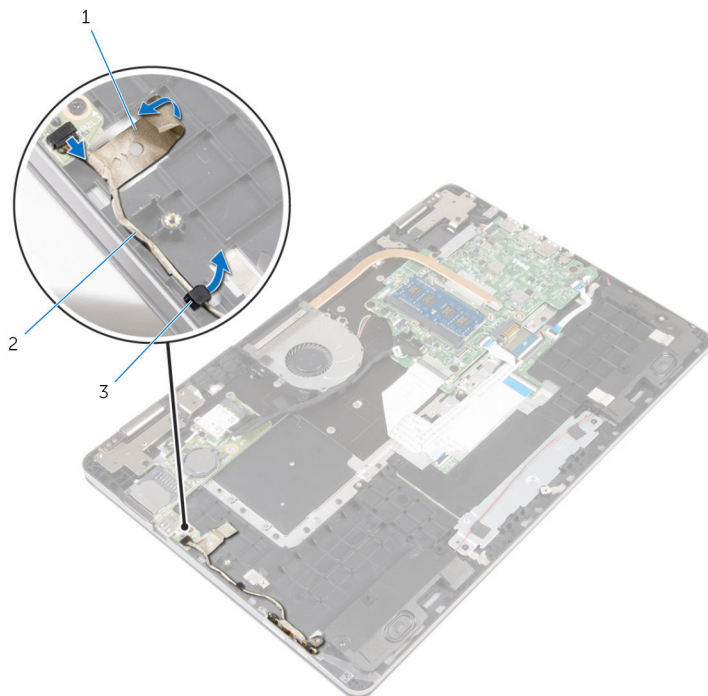

1 tape

2 kablet til strøm- og
volumenknappkortet

3 kabelkanal

- 4** Pil tapen af, der fastgør strøm- og volumenknappkort til computerbunden.
- 5** Træk og fjern strøm- og volumenknappkortet under tappene på computerbunden.

- 6 Løft strøm- og volumenknappkortet og dets kabel op fra computerbunden.

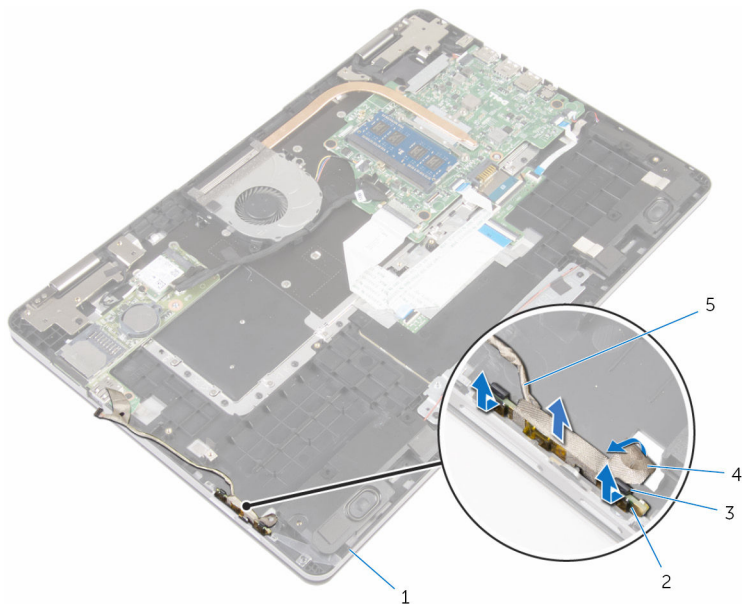

1 computerbund

2 strøm- og
volumenknappkort

3 tappe (2)

4 tape

5 kablet til strøm- og
volumenknappkortet

Genmontering af strøm- og volumenknappkortet



ADVARSEL: Læs sikkerhedsinformationen der fulgte med din computer, inden du begynder at arbejde på computerens indvendige dele. Følg trinnene i, [Før du begynder at arbejde på computerens indvendige dele](#). Efter du har arbejdet inde i computeren, læs vejledningen i, [Efter arbejdet inde i din computer](#). For yderligere information om god praksis for sikkerhed se hjemmesiden, Regulatory Compliance på www.dell.com/regulatory_compliance.

Procedure

- 1 Skub strøm- og volumenknappkortet ind i slottet på computerbunden og klik det på plads.
- 2 Påsæt tapen, der fastgør strøm- og volumenknappkortet til computerbunden.
- 3 Før strøm- og volumenknappkortets kabel igennem kabelkanalerne på computerbunden.
- 4 Tilslut strøm- og volumenknappkortets kabel til I/O-kortet.
- 5 Påsæt tapen, der fastgør strøm- og volumenknappkortets kabel til computerbunden.

Efterfølgende forudsætninger

- 1 Følg proceduren fra trin 4 til trin 7 i "[Genmontering af harddisken](#)".
- 2 Genmonter [batteriet](#).
- 3 Genmonter [bunddækslet](#).

Sådan fjernes I/O-kortet



ADVARSEL: Læs sikkerhedsinformationen der fulgte med din computer, inden du begynder at arbejde på computerens indvendige dele. Følg trinnene i, [Før du begynder at arbejde på computerens indvendige dele](#). Efter du har arbejdet inde i computeren, læs vejledningen i, [Efter arbejdet inde i din computer](#). For yderligere information om god praksis for sikkerhed se hjemmesiden, Regulatory Compliance på www.dell.com/regulatory_compliance.

Forudsætninger

- 1 Fjern [bunddækslet](#).
- 2 Fjern [batteriet](#).
- 3 Følg proceduren fra trin 1 til trin 4 i "[Fjernelse af harddisken](#)".
- 4 Fjern [trådløs-kortet](#).
- 5 Fjern [møntcellebatteriet](#).

Procedure

- 1 Frakobl vha. trækfligen I/O-kortets kabel fra bundkortet og I/O-kortet.
- 2 Frakobl strøm- og volumenknappkortets kabel fra I/O-kortet.
- 3 Fjern skruen, der fastgør I/O-kortet til computerbunden.

4 Løft I/O-kortet op fra computerbunden.

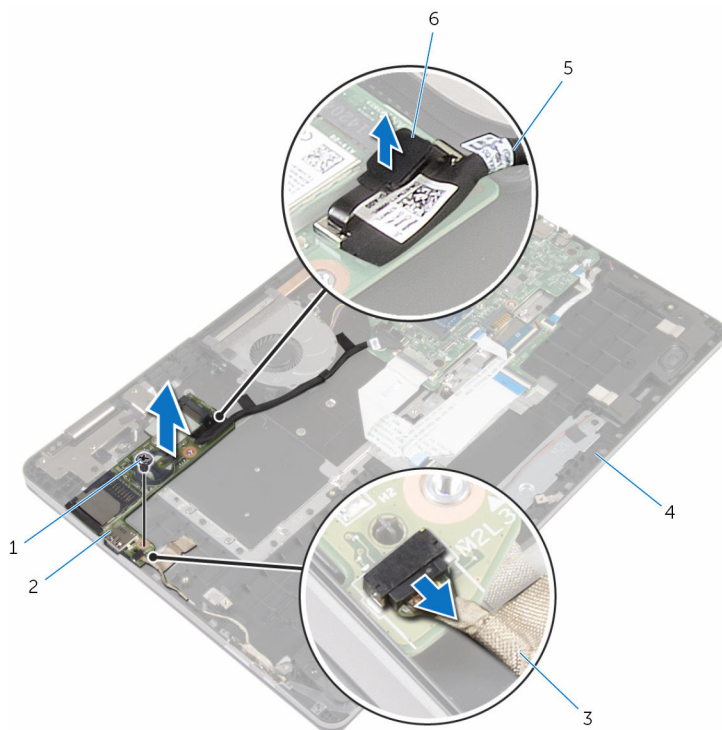

1 skrue

3 kablet til strøm- og
volumenknækortet

5 I/O-kortets kabel

2 I/O-kort

4 computerbund

6 trækflig

Sådan genmonteres I/O-kortet



ADVARSEL: Læs sikkerhedsinformationen der fulgte med din computer, inden du begynder at arbejde på computerens indvendige dele. Følg trinnene i, [Før du begynder at arbejde på computerens indvendige dele](#). Efter du har arbejdet inde i computeren, læs vejledningen i, [Efter arbejdet inde i din computer](#). For yderligere information om god praksis for sikkerhed se hjemmesiden, Regulatory Compliance på www.dell.com/regulatory_compliance.

Procedure

- 1 Anvend styremærkerne til at placere I/O-kortet på computerbunden.
- 2 Ret skruehullerne i I/O-kortet ind med skruehullerne i computerbunden.
- 3 Genmonter skruen, der fastgør I/O-kortet til computerbunden.
- 4 Tilslut strøm- og volumenknappkortets kabel til I/O-kortet.
- 5 Tilslut I/O-kortkablet til I/O-kortet.

Efterfølgende forudsætninger

- 1 Genmonter [møntcellebatteriet](#).
- 2 Genmonter [trådløs-kortet](#).
- 3 Følg proceduren fra trin 4 til trin 7 i "[Genmontering af harddisken](#)".
- 4 Genmonter [batteriet](#).
- 5 Genmonter [bunddækslet](#).

Sådan fjernes skærmmodulet



ADVARSEL: Læs sikkerhedsinformationen der fulgte med din computer, inden du begynder at arbejde på computerens indvendige dele. Følg trinnene i, [Før du begynder at arbejde på computerens indvendige dele](#). Efter du har arbejdet inde i computeren, læs vejledningen i, [Efter arbejdet inde i din computer](#). For yderligere information om god praksis for sikkerhed se hjemmesiden, Regulatory Compliance på www.dell.com/regulatory_compliance.

Forudsætninger

- 1 Fjern [bunddækslet](#).
- 2 Fjern [batteriet](#).

Procedure

- 1 Frakobl antennekablerne fra trådløs-kortet.
- 2 Pil tapen af, der fastgør antennekablerne til skærmhængslet.
- 3 Fjern antennekablerne fra kabelkanalerne i computerbunden.
- 4 Fjern skruerne, der fastgør beslaget til skærmkablet til systemkortet.
- 5 Løft beslaget til skærmkablet af systemkortet.
- 6 Frakobl skærmkablet fra systemkortet vha. trækfligene.
- 7 Pil tapen af, der fastgør Windows-knapkortets kabel til systemkortet.
- 8 Løft låsen og frakobl Windows-knapkortets kabel fra systemkortet.

9 Pil tapen af, der fastgør skærmkablet til skærmhængslet.

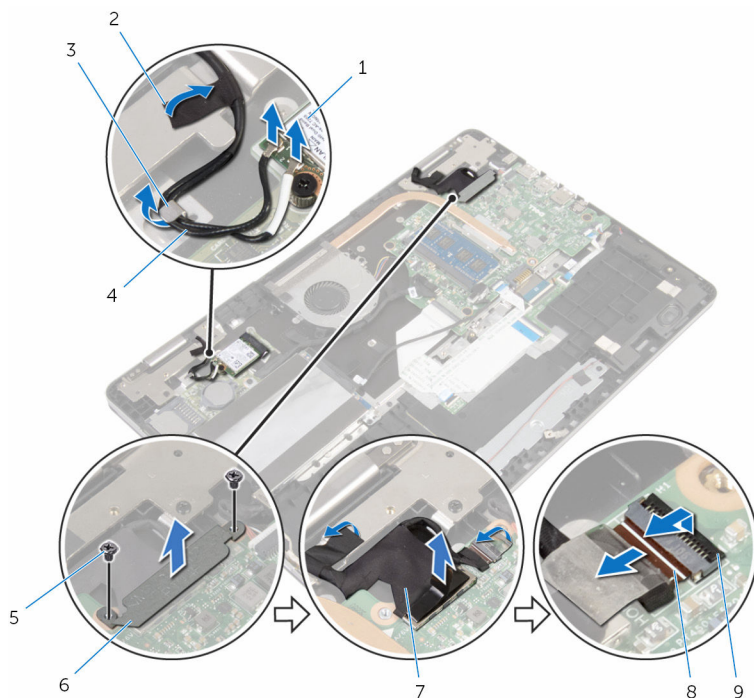

1 trådløs-kort

3 kabelkanal

5 skruer (2)

7 skærmkabel

9 lås

2 tape (2)

4 antennekabler (2)

6 beslag til skærmkabel

8 Windows-knapkortets
kabel

10 Vend computeren om, og åbn skærmen til en vinkel på 180 grader.

△ FORSIGTIG: Anbring computeren på en blød og ren overflade for at undgå at ridse skærmen.

11 Anbring computeren med forsiden nedad på en ren og flad overflade.

12 Fjern skruerne, der fastgør skærmmodul til computerbunden.

13 Løft skærmmodul af computerbunden.

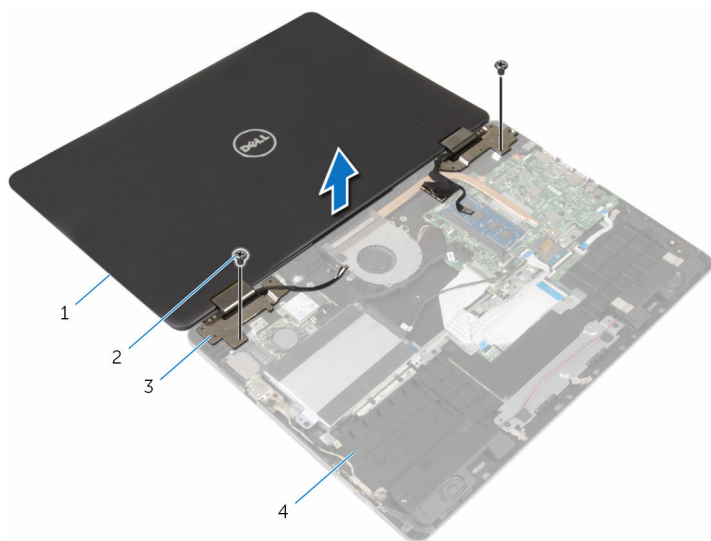

1 skærmmodul

2 skruer (2)

3 skærmhængsler (2)

4 computerbund

Sådan genmonteres skærmmodul

 **ADVARSEL:** Læs sikkerhedsinformationen der fulgte med din computer, inden du begynder at arbejde på computerens indvendige dele. Følg trinnene i, [Før du begynder at arbejde på computerens indvendige dele](#). Efter du har arbejdet inde i computeren, læs vejledningen i, [Efter arbejdet inde i din computer](#). For yderligere information om god praksis for sikkerhed se hjemmesiden, Regulatory Compliance på www.dell.com/regulatory_compliance.

Procedure

 **FORSIGTIG:** Anbring computeren på en blød og ren overflade for at undgå at ridse skærmen.

- 1 Placer skærmen med forsiden nedad og ret skruenhullerne i skærmhængslerne ind med skruenhullerne i computerbunden.
- 2 Genmonter de skruer, der fastgør skærmmodul til computerbunden.
- 3 Vend computeren om, og luk skærmen.
- 4 Vend computeren om.
- 5 Skub kablet til Windows-knapkortet ind i dets stik på systemkortet, og tryk ned på låsen for at fastgøre kablet.
- 6 Sæt tapen på Windows-knapkortets stik.
- 7 Tilslut skærmkablet til systemkortet.
- 8 Flugt skruenhullerne i skærmkabelbeslaget med systemkortets skruenhuller.
- 9 Genmonter skruerne der fastgør skærmkabelbeslaget til systemkortet.
- 10 Påsæt tapen, der fastgør skærmkablet til skærmhængslet.
- 11 Før antennekablerne frem igennem kabelkanalerne på computerbunden, og påklæb tapen der fastgør antennekablerne til skærmhængslet.
- 12 Tilslut antennekablerne til trådløst-kortet. Se, "[Genmontering af trådløst-kortet](#)".

Efterfølgende forudsætninger

- 1 Genmonter [batteriet](#).

2 Genmonter [bunddækslet](#).

Fjernelse af systemkortet

 **ADVARSEL:** Læs sikkerhedsinformationen der fulgte med din computer, inden du begynder at arbejde på computerens indvendige dele. Følg trinnene i, [Før du begynder at arbejde på computerens indvendige dele](#). Efter du har arbejdet inde i computeren, læs vejledningen i, [Efter arbejdet inde i din computer](#). For yderligere information om god praksis for sikkerhed se hjemmesiden, Regulatory Compliance på www.dell.com/regulatory_compliance.

 **BEMÆRK:** Din computers servicemærke er placeret på systemkortet. Du skal indtaste servicemærket i BIOS-installationsprogrammet, efter du har udskiftet systemkortet.

 **BEMÆRK:** Ved udskiftning af systemkortet fjernes alle ændringer, du har foretaget i BIOS under systeminstallationen. Du skal foretage de ønskede ændringer igen, efter udskiftning af systemkortet.

 **BEMÆRK:** Bemærk stikkens placering, inden du frakobler kablerne fra systemkortet, så du kan tilslutte dem korrekt igen, når du har genmonteret systemkortet.

Forudsætninger

- 1 Fjern [bunddækslet](#).
- 2 Fjern [batteriet](#).
- 3 Fjern [hukommelsesmodulet](#).
- 4 Fjern [blæseren](#).
- 5 Fjern [kølelegemet](#).

Procedure

- 1 Fjern skruerne, der fastgør beslaget til skærmkablet til systemkortet.
- 2 Løft beslaget til skærmkablet af systemkortet.
- 3 Frakobl skærmkablet fra systemkortet vha. trækfligene.
- 4 Pil tapen af, der fastgør Windows-knapkortets kabel til systemkortet.
- 5 Løft låsene og frakobl Windows-knapkortets kabel og kablet til tastaturbaggrundslyset fra systemkortet.

6 Frakobl højttalerkablet og strømadapterportens kabel fra systemkortet.

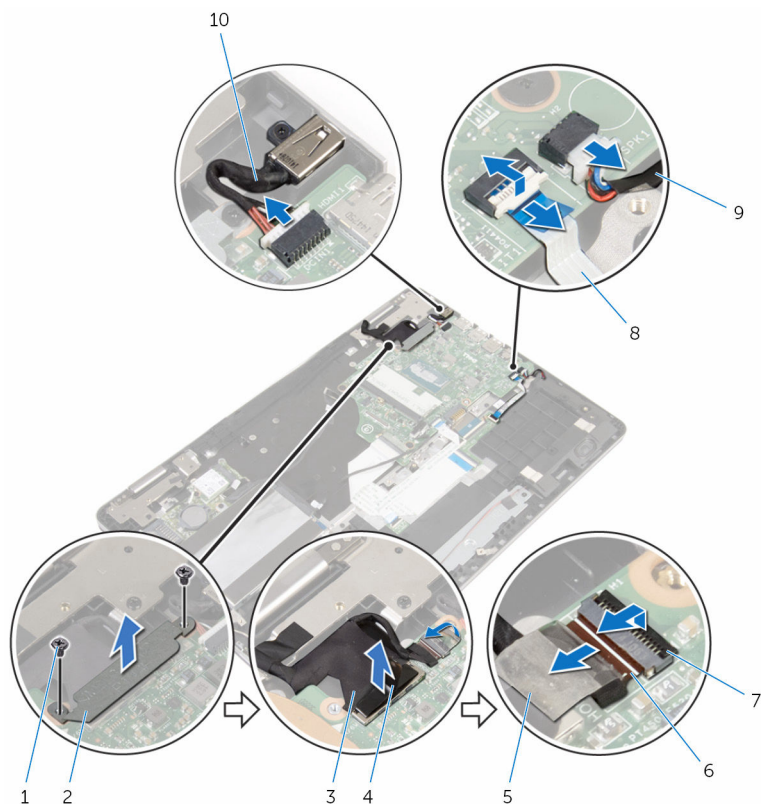

- | | | | |
|---|----------------|----|--|
| 1 | skruer (2) | 2 | beslag til skærmerkabel |
| 3 | skærmerkabel | 4 | trækflig |
| 5 | tape | 6 | Windows-knapkortets kabel |
| 7 | låse (2) | 8 | kabel til tastaturets baggrundsbelysning |
| 9 | højttalerkabel | 10 | strømadapterportens kabel |

7 Brug trækfligen til at frakoble harddiskens kabel fra systemkortet.

- 8 Løft stikkets låsetap og frakobl kablet til berøringspladen fra systemkortet.
- 9 Pil tapen af, træk låsene og frakobl tastaturkablet fra systemkortet.

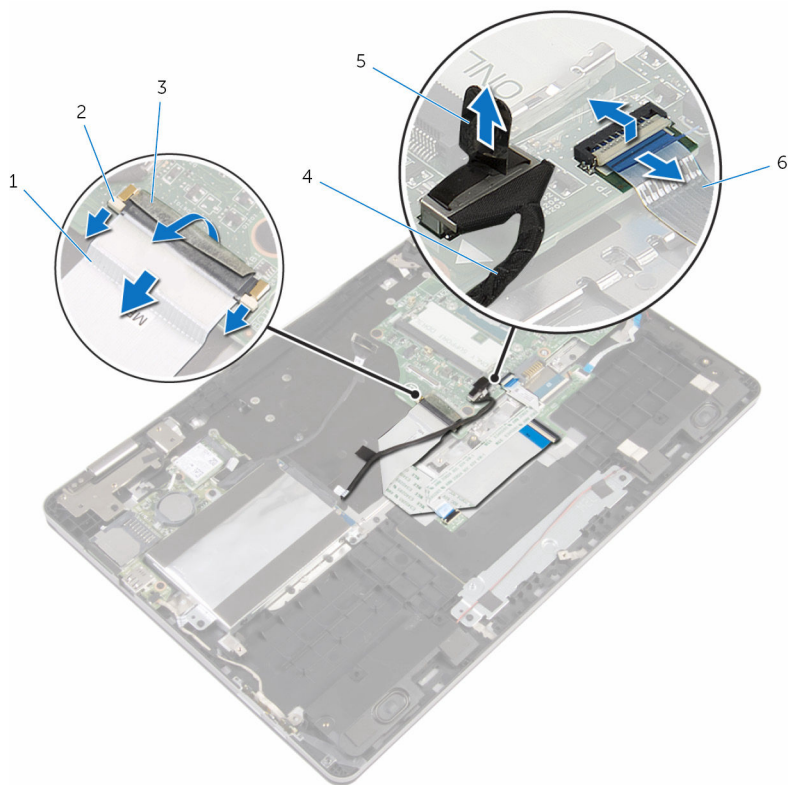

1 tastaturkabel

2 låse (3)

3 tape

4 harddiskkabel

5 trækflig

6 berøringspladens kabel

- 10 Fjern de skruer, der fastgør systemkortet til computerbunden.

11 Løft systemkortet op fra computerbunden.

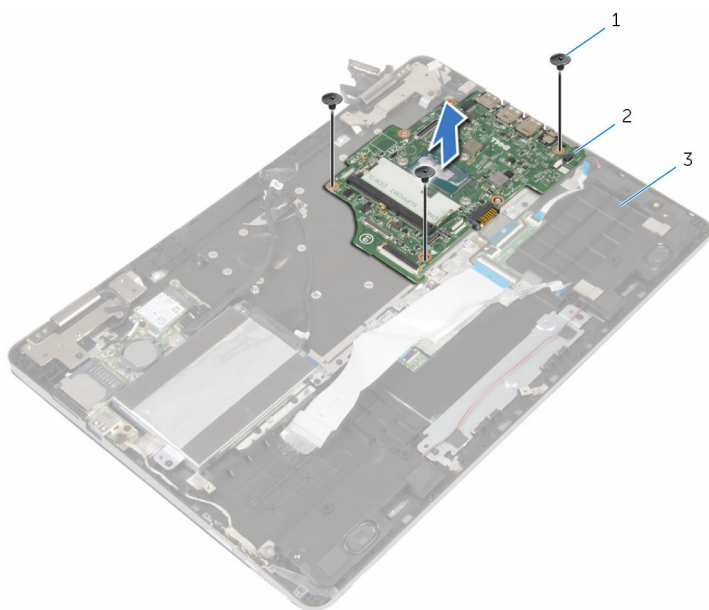



1 skruer (3)

2 systemkort

3 computerbund

Genmontering af systemkortet

 **ADVARSEL:** Læs sikkerhedsinformationen der fulgte med din computer, inden du begynder at arbejde på computerens indvendige dele. Følg trinene i, [Før du begynder at arbejde på computerens indvendige dele](#). Efter du har arbejdet inde i computeren, læs vejledningen i, [Efter arbejdet inde i din computer](#). For yderligere information om god praksis for sikkerhed se hjemmesiden, Regulatory Compliance på www.dell.com/regulatory_compliance.

 **BEMÆRK:** Din computers servicemærke er placeret på systemkortet. Du skal indtaste servicemærket i BIOS-installationsprogrammet, efter du har udskiftet systemkortet.

 **BEMÆRK:** Ved udskiftning af systemkortet fjernes alle ændringer, du har foretaget i BIOS under systeminstallationen. Du skal foretage de ønskede ændringer igen, efter udskiftning af systemkortet.

Procedure

- 1 Flugt skruehullerne i systemkortet med dem i computerbunden.
- 2 Genmonter de skruer, der fastgør systemkortet til computerbunden.
- 3 Skub tastaturkablet ind i dets stik på systemkortet, og skub låsene for at fastgøre kablet.
- 4 Klæb tapen på tastaturkablets stik på systemkortet.
- 5 Skub berøringspladens kabel og kablet til tastaturets baggrundslys ind i deres stik på systemkortet, og tryk ned på låsene for at fastgøre kablerne.
- 6 Tilslut harddiskkablet, strømadapterportens kabel og højttalerkablet til systemkortet.
- 7 Skub kablet til Windows-knapkortet ind i dets stik på systemkortet, og tryk ned på låsen for at fastgøre kablet.
- 8 Klæb tapen på Windows-knapkortets stik.
- 9 Tilslut skærmkablet til systemkortet.
- 10 Flugt skruehullerne i skærmkabelbeslaget med systemkortets skruehuller.
- 11 Genmonter skruerne der fastgør skærmkabelbeslaget til systemkortet.

Efterfølgende forudsætninger

- 1 Genmonter [kølelegemet](#).

- 2 Genmonter [blæseren](#).
- 3 Genmonter [hukommelsesmodulet](#).
- 4 Genmonter [batteriet](#).
- 5 Genmonter [bunddækslet](#).

Indtastning af servicekoden i BIOS-installationsprogrammet.

- 1 Tænd for computeren.
- 2 Tryk på F2 når DELL-logoet vises, for at åbne BIOS-installationsprogrammet.
- 3 Gå til **hovedfanen**, og indtast servicemærket i feltet **Service Tag Input (Indtast servicemærke)**.

Fjernelse af tastaturet



ADVARSEL: Læs sikkerhedsinformationen der fulgte med din computer, inden du begynder at arbejde på computerens indvendige dele. Følg trinnene i, [Før du begynder at arbejde på computerens indvendige dele](#). Efter du har arbejdet inde i computeren, læs vejledningen i, [Efter arbejdet inde i din computer](#). For yderligere information om god praksis for sikkerhed se hjemmesiden, Regulatory Compliance på www.dell.com/regulatory_compliance.

Forudsætninger

- 1 Fjern [bunddækslet](#).
- 2 Fjern [batteriet](#).
- 3 Fjern [hukommelsesmodulet](#).
- 4 Fjern [trådløs-kortet](#).
- 5 Fjern [møntcellebatteriet](#).
- 6 Følg proceduren fra trin 1 til trin 4 i "[Fjernelse af harddisken](#)".
- 7 Fjern [blæseren](#).
- 8 Fjern [kølelegemet](#).
- 9 Fjern [I/O-kortet](#).
- 10 Fjern [skærmmodulet](#).
- 11 Fjern [systemkortet](#).

Procedure

- 1 Løft låsene og frakobl tastaturkablet og kablet til tastaturbaggrundslyset fra tastaturets datterkort.
- 2 Fjern skruerne, der fastgør tastaturmodulet til computerbunden.

3 Løft tastaturmodulet af computerbunden.

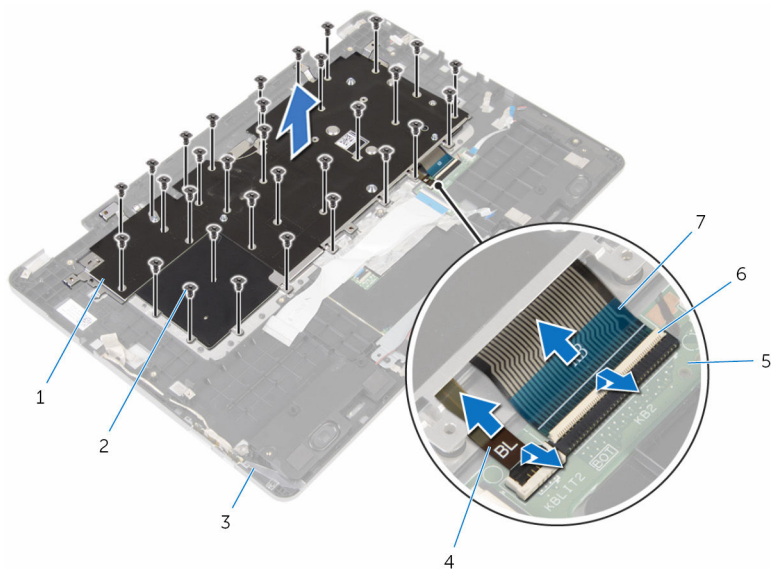

1 tastaturmodul

3 computerbund

5 tastaturets datterkort

7 tastaturkabel

2 skruer (32)

4 kabel til tastaturets
baggrundsbelysning

6 låse (2)

4 Vend tastaturmodulet om, og placer det på en ren flad overflade.

5 Lirk tastaturet af tastaturbeslaget.

6 Løft tastaturet sammen med dets kabler ud af tastaturbeslaget.



1 tastaturbeslag

2 tastatur

Sådan genmonteres tastaturet

 **ADVARSEL:** Læs sikkerhedsinformationen der fulgte med din computer, inden du begynder at arbejde på computerens indvendige dele. Følg trinnene i, [Før du begynder at arbejde på computerens indvendige dele](#). Efter du har arbejdet inde i computeren, læs vejledningen i, [Efter arbejdet inde i din computer](#). For yderligere information om god praksis for sikkerhed se hjemmesiden, Regulatory Compliance på www.dell.com/regulatory_compliance.

Procedure

- 1 Klæb tastaturet til tastaturbeslaget.
- 2 Vend tastaturmodulet om.
- 3 Ret skruehullerne i tastaturmodulet ind med skruehullerne i computerbunden.
- 4 Genmonter skrueerne, der fastgør tastaturmodulet til computerbunden.
- 5 Skub tastaturkablet og kablet til tastaturets baggrundslys ind i deres stik på tastaturets datterkort, og tryk ned på låsene for at fastgøre kablerne.

Efterfølgende forudsætninger

- 1 Genmonter [systemkortet](#).
- 2 Genmonter [skærmmodulet](#).
- 3 Genmonter [I/O-kortet](#).
- 4 Genmonter [kølelegemet](#).
- 5 Genmonter [blæseren](#).
- 6 Følg proceduren fra trin 4 til trin 7 i "[Genmontering af harddisken](#)".
- 7 Genmonter [møntcellebatteriet](#).
- 8 Genmonter [trådløs-kortet](#).
- 9 Genmonter [hukommelsesmodulet](#).
- 10 Genmonter [batteriet](#).
- 11 Genmonter [bunddækslet](#).

Sådan fjernes computerbunden



ADVARSEL: Læs sikkerhedsinformationen der fulgte med din computer, inden du begynder at arbejde på computerens indvendige dele. Følg trinnene i, [Før du begynder at arbejde på computerens indvendige dele](#). Efter du har arbejdet inde i computeren, læs vejledningen i, [Efter arbejdet inde i din computer](#). For yderligere information om god praksis for sikkerhed se hjemmesiden, Regulatory Compliance på www.dell.com/regulatory_compliance.

Forudsætninger

- 1 Fjern [bunddækslet](#).
- 2 Fjern [batteriet](#).
- 3 Fjern [hukommelsesmodulet](#).
- 4 Fjern [trådløs-kortet](#).
- 5 Fjern [møntcellebatteriet](#).
- 6 Følg proceduren fra trin 1 til trin 4 i "[Fjernelse af harddisken](#)".
- 7 Fjern [tastaturets datterkort](#).
- 8 Fjern [berøringspladen](#).
- 9 Fjern [blæseren](#).
- 10 Fjern [kølelegemet](#).
- 11 Fjern [I/O-kortet](#).
- 12 Fjern [strøm- og volumenknækortet](#).
- 13 Fjern [højtalerne](#).
- 14 Fjern [skærmmodulet](#).
- 15 Fjern [strømadapterporten](#).
- 16 Fjern [systemkortet](#).
- 17 Fjern [tastaturet](#).

Procedure

Efter udførelse af trinnene i forudsætningerne er der kun computerbunden tilbage.

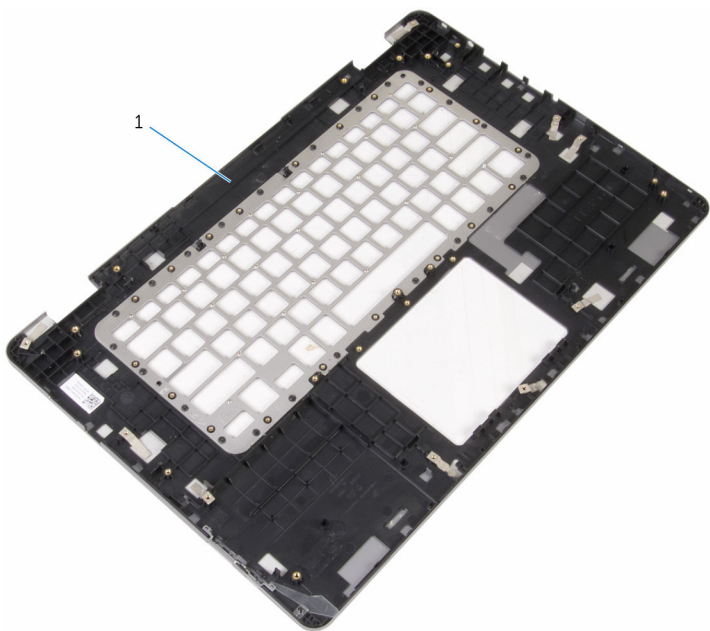

1 computerbund

Sådan genmonteres computerbunden



ADVARSEL: Læs sikkerhedsinformationen der fulgte med din computer, inden du begynder at arbejde på computerens indvendige dele. Følg trinnene i, [Før du begynder at arbejde på computerens indvendige dele](#). Efter du har arbejdet inde i computeren, læs vejledningen i, [Efter arbejdet inde i din computer](#). For yderligere information om god praksis for sikkerhed se hjemmesiden, Regulatory Compliance på www.dell.com/regulatory_compliance.

Procedure

Anbring computerbunden på en ren og flad overflade.

Efterfølgende forudsætninger

- 1 Genmonter [tastaturet](#).
- 2 Genmonter [systemkortet](#).
- 3 Genmonter [strømadapterporten](#).
- 4 Genmonter [skærmmodulet](#).
- 5 Genmonter [højtalerne](#).
- 6 Genmonter [strøm- og volumenknappkortet](#).
- 7 Genmonter [I/O-kortet](#).
- 8 Genmonter [kølelegemet](#).
- 9 Genmonter [blæseren](#).
- 10 Genmonter [berøringspladen](#).
- 11 Genmonter [tastaturets datterkort](#).
- 12 Følg proceduren fra trin 4 til trin 7 i "[Genmontering af harddisken](#)".
- 13 Genmonter [møntcellebatteriet](#).
- 14 Genmonter [trådløs-kortet](#).
- 15 Genmonter [hukommelsesmodulet](#).
- 16 Genmonter [batteriet](#).
- 17 Genmonter [bunddækslet](#).

Sådan opdateres BIOS'en

Du skal muligvis opdatere BIOS, når der er en opdatering tilgængelig, eller når du genmonterer systemkortet. Opdatering af BIOS:

- 1 Tænd for computeren.
- 2 Gå til www.dell.com/support.
- 3 Klik på **Product Support**, indtast din computers servicemærke og klik på **Submit** (Send).



BEMÆRK: Hvis du ikke har servicemærket, brug autodetekteringsfunktionen eller gennemse din computermodel manuelt.

- 4 Klik på **Drivers & downloads** (Drivere og overførster).
- 5 Vælg det operativsystem der er installeret på din computer.
- 6 Rul ned gennem siden og udvid **BIOS**.
- 7 Klik på **Hent fil** for at hente den seneste BIOS-version til computeren.
- 8 Gem filen, og når overførslen er fuldført, naviger til mappen, hvor du gemte BIOS-opdateringsfilen.
- 9 Dobbeltklik på BIOS-opdateringsfilens ikon og følg vejledningen på skærmen.

Rekvirere hjælp og kontakte Dell

Selv-hjælpsressourcer

Du kan få oplysninger og hjælp til Dell-produkter og services ved at bruge disse selv-hjælpsressourcer:

Information om Dells produkter og services

www.dell.com

Windows 8.1 og Windows 10

Dell Help & Support app



Windows 10:

Kom i gang-app



Windows 8,1:

Hjælp + Tips-app



Åbner hjælp i Windows 8, Windows 8.1, og Windows 10

I Windows-søgning, skriv **Hjælp og support**, og tryk på **Enter**.

Åbner hjælp i Windows 7

Klik på **Start** → **Hjælp og support**.

Online-hjælp til operativsystem

www.dell.com/support/windows
www.dell.com/support/linux

Fejlfindingsinformation, brugermanualer, installationsvejledning, produktspecifikationer, teknisk hjælpe-blogs, drivere, software-opdateringer, osv.

www.dell.com/support

Lær dit operativsystem at kende, installation og brug af din computer,

Se *Me and My Dell* (Mig og mit Dell) på www.dell.com/support/manuals.

sikkerhedskopiering af data,
diagnosticering, osv.

Kontakt Dell

For at kontakte Dells salg, Dells tekniske support, eller Dells kundeservice se **www.dell.com/contactdell**.



BEMÆRK: Tilgængeligheden varierer for de enkelte lande og produkter, og nogle services findes muligvis ikke i dit land.



BEMÆRK: Hvis ikke du har en aktiv internetforbindelse, kan du finde kontaktinformation på din faktura, pakkens mærkat eller Dells produktkatalog.